

MANUALE DELLE ISTRUZIONI PER L'USO - RADIATORE ELETTRICO pag. 1

USER INSTRUCTION MANUAL - ELECTRIC RADIATOR page 16

MODE D'EMPLOI - RADIATEUR ÉLECTRIQUE page 31

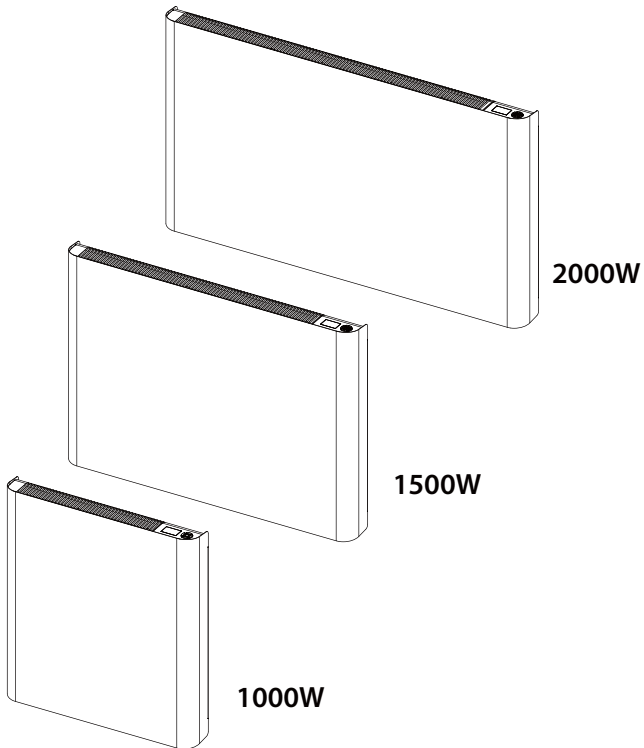

IT

EN

FR

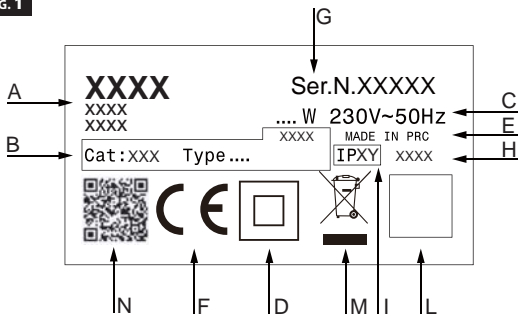
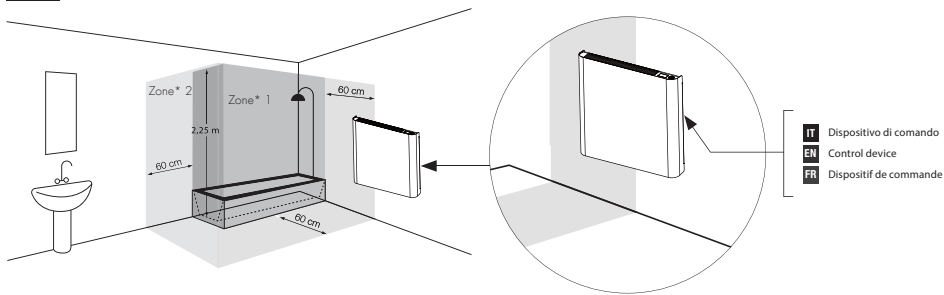
FIG. 1**FIG. 2**

* Zona / Zone

FIG. 3**FIG. 4****FIG. 5****FIG. 6****FIG. 7**

FIG. 8**FIG. 9****FIG. 10****FIG. 11****FIG. 12****FIG. 13**

Informazioni obbligatorie per gli apparecchi per il riscaldamento d'ambiente locale elettrici.

Identificativo del modello: (vedi etichetta caratteristiche sul prodotto)

IT

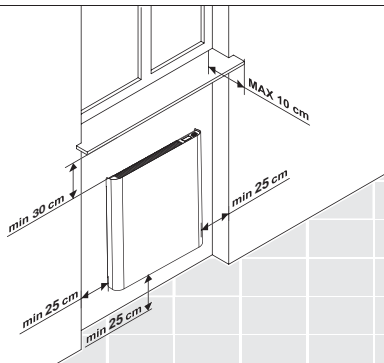
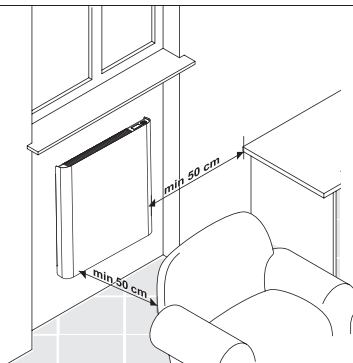
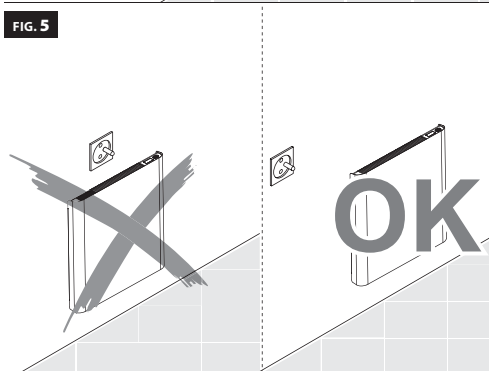
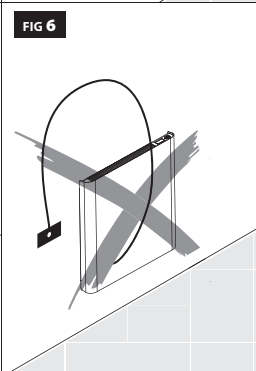
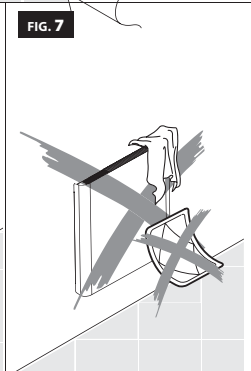
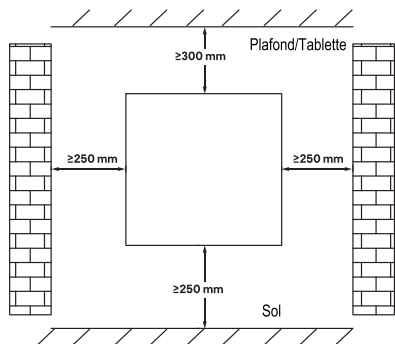
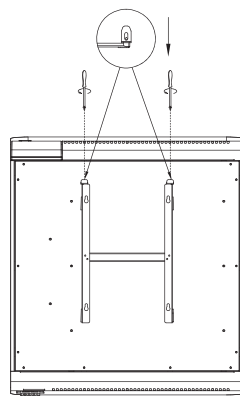
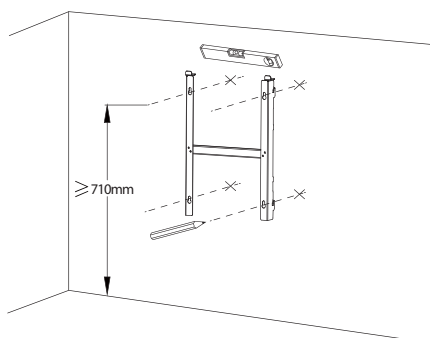
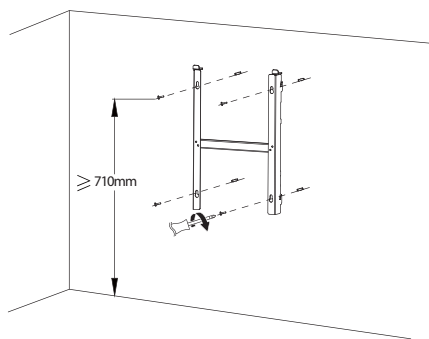
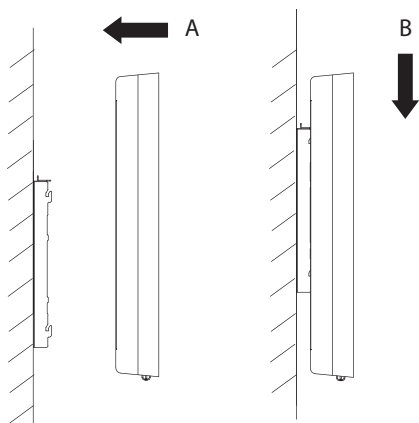
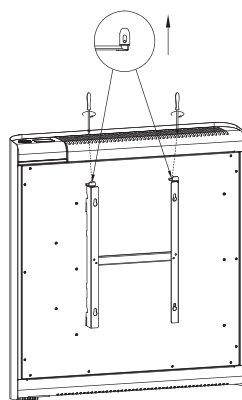
Contatti:

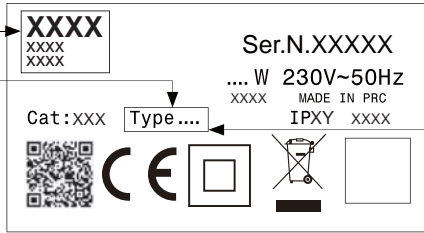

Obblighi di informazione al regolamento (UE) 2015/1188, modificato dal regolamento (UE) 2016/2282

POTENZA TERMICA	TYPE	VALORE	UNITA
Potenza termica nominale (P_{nom})	FTEWT10F	1	kW
	FTEWT15F	1,5	
	FTEWT20F	2	
Potenza termica minima(indicativa) (P_{min})	FTEWT10F	N/A	kW
	FTEWT15F		
	FTEWT20F		
Massima potenza termica continua ($P_{max,c}$)	FTEWT10F	1	kW
	FTEWT15F	1,5	
	FTEWT20F	2	

CONSUMO AUSILIARIO DI ELETTRICITÀ	TYPE	VALORE	UNITA
Alla potenza termica nominale ($e_{l,max}$)	FTEWT10F	0,000	kW
	FTEWT15F		
	FTEWT20F		
Alla potenza termica minima ($e_{l,min}$)	FTEWT10F	0,000	kW
	FTEWT15F		
	FTEWT20F		
In modo standby ($e_{l,SB}$)	FTEWT10F	0,00034	kW
	FTEWT15F		
	FTEWT20F		

Tipo di potenza termica/controllo della temperatura ambiente

- potenza termica a fase unica senza controllo della temperatura ambiente [NO]
- due o più fasi manuali senza controllo della temperatura ambiente [NO]
- con controllo della temperatura ambiente tramite termostato meccanico [NO]
- con controllo elettronico della temperatura ambiente [NO]
- con controllo elettronico della temperatura ambiente e temporizzatore giornaliero [NO]
- con controllo elettronico della temperatura ambiente e temporizzatore settimanale [SI]

Altre opzioni di controllo

- controllo della temperatura ambiente con rilevamento di presenza [NO]
- controllo della temperatura ambiente con rilevamento di finestre aperte [SI]
- con opzione di controllo a distanza [SI]
- con controllo di avviamento adattabile [NO]
- con limitazione del tempo di funzionamento [NO]
- con termometro a globo nero [NO]

Informazioni obbligatorie per gli apparecchi per il riscaldamento d'ambiente locale elettrici.

Identificativo del modello: (vedi etichetta caratteristiche sul prodotto)

Contatti: →

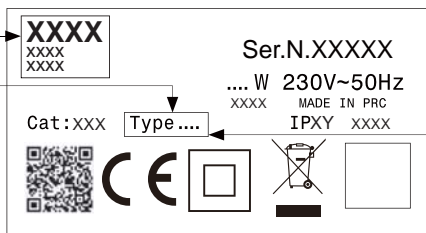

Requisiti informativi secondo (UE) 2024/1103

POTENZA TERMICA	TYPE	VALORE	UNITÀ
Potenza termica nominale (P_{nom})	FTEWT10F	1	kW
	FTEWT15F	1,5	
	FTEWT20F	2	
Potenza termica minima(indicativa) (P_{min})	FTEWT10F	N/A	kW
	FTEWT15F		
	FTEWT20F		
Massima potenza termica continua ($P_{max,c}$)	FTEWT10F	1	kW
	FTEWT15F	1,5	
	FTEWT20F	2	

CONSUMO DI ELETTRICITÀ	TYPE	VALORE	UNITÀ
In modalità off (P_o)	FTEWT10F	0,00	W
	FTEWT15F		
	FTEWT20F		
In modalità standby (P_{sm})	FTEWT10F	0,34	W
	FTEWT15F		
	FTEWT20F		
In modalità inattiva (P_{idle})	FTEWT10F	0,74	W
	FTEWT15F		
	FTEWT20F		
In modalità standby di rete (P_{rsm})	FTEWT10F	0,74	W
	FTEWT15F		
	FTEWT20F		
Modalità standby con visualizzazione di informazioni o stato	FTEWT10F	si	
	FTEWT15F		
	FTEWT20F		
Efficienza energetica stagionale del riscaldamento degli ambienti in modalità attiva ($\eta_{s,on}$)	FTEWT10F	94,0	%
	FTEWT15F		
	FTEWT20F		

Tipo di potenza termica/controllo della temperatura ambiente

- potenza termica a fase unica senza controllo della temperatura ambiente [NO]
- due o più fasi manuali senza controllo della temperatura ambiente [NO]
- controllo della temperatura ambiente tramite termostato meccanico [NO]
- con controllo elettronico della temperatura ambiente [NO]
- con controllo elettronico della temperatura ambiente e temporizzatore giornaliero [NO]
- con controllo elettronico della temperatura ambiente e temporizzatore settimanale [SI]

Altre opzioni di controllo

- controllo della temperatura ambiente con rilevamento di presenza [NO]
- controllo della temperatura ambiente con rilevamento di finestre aperte [SI]
- con opzione di controllo a distanza [SI]
- con controllo di avviamento adattabile [NO]
- con limitazione del tempo di funzionamento [NO]
- con termometro a globo nero [NO]
- con funzionalità di autoapprendimento [NO]
- con precisione del controllo [NO]

SIMBOLOGIA USATA NEL MANUALE



ATTENZIONE!
PERICOLO PER LA SICUREZZA DELLE PERSONE,
DEGLI ANIMALI DOMESTICI E DEI BENI.



ATTENZIONE!
PERICOLO DI SCOSSA ELETTRICA.



ATTENZIONE!
PERICOLO DI DANNI AL PRODOTTO.



ATTENZIONE!
TEMPERATURE ELEVATE.
PERICOLO DI SCOTTATURA.



CONSIGLIO PER IL BUON
FUNZIONAMENTO.



NON COPRIRE!

IT

ATTENZIONE



AVVERTIMENTO - Alcune parti di questo prodotto possono diventare molto calde ed essere causa di scottature. Particolare attenzione deve essere prestata in presenza di bambini o persone vulnerabili.



I bambini di età inferiore ai 3 anni, se non sorvegliati, devono essere tenuti a distanza dallo scaldasalviette.

I bambini di età compresa tra 3 e 8 anni dovrebbero poter esclusivamente accendere / spegnere l'apparecchio, posto che questo sia installato nella sua normale posizione di funzionamento ed essi siano sorvegliati o siano stati adeguatamente istruiti sull'uso in sicurezza dell'apparecchio, avendo compreso i rischi connessi al suo utilizzo. I bambini di età compresa tra 3 e 8 anni non devono disconnettere, regolare o pulire l'apparecchio, né effettuarne la manutenzione. L'apparecchio può essere utilizzato da bambini di età non inferiore a 8 anni e da persone con ridotte capacità fisiche, sensoriali o mentali, o prive di esperienza o della necessaria conoscenza, purché sotto sorveglianza oppure dopo che le stesse abbiano ricevuto istruzioni relative all'uso sicuro dell'apparecchio e alla comprensione dei pericoli ad esso inerenti. I bambini non devono giocare con l'apparecchio. La pulizia e la manutenzione destinata ad essere effettuata dall'utilizzatore non deve essere effettuata da bambini senza sorveglianza.



Non installare l'apparecchio:

- immediatamente sotto o davanti ad una presa di corrente o ad una scatola di derivazione (Fig. 5)
- a contatto con il muro o con il pavimento
- vicino a tende, altri materiali infiammabili, combustibili o recipienti in pressione.



ATTENZIONE:

Rispettare le distanze indicate nelle figure 3,4.



Installare e utilizzare l'apparecchio solo come indicato nelle presenti istruzioni.



Se il cavo di alimentazione è danneggiato, deve essere sostituito dal costruttore o dal suo servizio di assistenza tecnica o da altro personale qualificato al fine di evitare un pericolo. Non utilizzare l'apparecchio se lo stesso o il controllo elettronico sono danneggiati.



Assicurarsi che la linea di alimentazione sia dotata di un dispositivo che permetta il sezionamento dell'apparecchio dalla rete domestica, incluso il Filo Pilota, quando presente, secondo la normativa vigente.



AVVERTENZE : Per evitare il surriscaldamento, non coprire il riscaldatore.



Attenzione è possibile avvertire un odore durante le prime accensioni. Si raccomanda di arieggiare il locale.



Questo radiatore non deve essere smaltito con i rifiuti domestici: deve essere portato in un centro locale di recupero e riciclaggio di elettrodomestici.



Un mezzo di disconnessione dall'alimentazione con una distanza di apertura dei contatti di tutti i poli deve essere incluso nel cablaggio fisso in conformità ai requisiti per l'installazione.



Assicurati che la linea di alimentazione sia dotata di un interruttore di sezionamento per isolare l'apparecchio e il cavo di controllo, se presente, dalla rete elettrica secondo le norme vigenti. L'installazione deve prevedere un interruttore multipolare con una distanza di apertura dei contatti di almeno 3 mm.



Per quanto riguarda i dettagli su come installare l'apparecchio a parete, consulta la sezione "POSIZIONAMENTO E INSTALLAZIONE".

1. CARATTERISTICHE DELL'APPARECCHIO

Tensione di alimentazione: 230 V~ 50 Hz

Classe di isolamento: II 

Grado di protezione: IP24

Potenza [W]	Lunghezza [cm]	Altezza [cm]	Peso [kg]	Corrente Nominale [A]
1000	54,5	60	10,1	4,3
1500	82,5	60	13,4	6,5
2000	103,5	60	17,4	8,7

Table 1



I dati tecnici dell'apparecchio sono indicati nell'etichetta caratteristiche posta sul lato destro inferiore dello scaldasalviette (Fig. 1).

A Marchio/Contatti

B Modello, type, categoria

C Tensione di alimentazione e Potenza

D Doppio isolamento

E Paese di provenienza

F Marcatura CE

G Numero di serie

H Codice Prodotto

I Grado di protezione

L Marchi di Qualità

M Modalità di smaltimento

N Codice Bidimensionale

(QR)

WiFi: 802.11b/802.11g/802.11n

Intervallo di frequenza: 2412 MHz - 2472 MHz

Potenza: <17,91 dBm



È vietato alterare in qualsiasi modo le caratteristiche dell'apparecchio e rimuovere qualsiasi parte fissa compresi i tappi e/o rimuovere o ruotare in alcun modo il dispositivo di comando.

Assicurarsi che l'apparecchio sia integro. Non utilizzare l'apparecchio se danneggiato, ma contattare il rivenditore o personale qualificato.



I materiali utilizzati per l'imballaggio sono riciclabili. Si consiglia quindi di riporli negli appositi contenitori per la raccolta differenziata.

2. INFORMAZIONI GENERALI



Stoccaggio e conservazione:

Evitare di stoccare l'apparecchio in luoghi tali da causare il congelamento.
Teme il gelo.



Disimballare l'apparecchio con cura, appoggiarlo sugli angolari in polistirolo o supporto morbido per non danneggiarlo.

Il contenuto dell'imballo è:

- l'apparecchio
- kit di fissaggio
- manuale d'istruzione



Leggere attentamente e integralmente le istruzioni prima dell'installazione e dell'uso. Conservarle inoltre per consultazioni future.



Installare e utilizzare l'apparecchio solo come indicato nelle presenti istruzioni.



Queste istruzioni non coprono ogni possibile situazione che possa presentarsi. Fare sempre ricorso al buon senso e alla prudenza nell'installazione, nel funzionamento e nella conservazione dell'apparecchio.

3. POSIZIONAMENTO E INSTALLAZIONE



RACCOMANDAZIONI IMPORTANTE LEGGERE PRIMA DELL'INSTALLAZIONE

Il radiatore non deve essere posizionato immediatamente sotto una presa di corrente. Non installare l'unità in una stanza umida o vicino a una fonte d'acqua.

Non utilizzare l'apparecchio all'aperto.

Non installare l'unità in una corrente d'aria che potrebbe disturbare la sua regolazione. Non posizionare l'unità vicino

a una barriera che limita il flusso d'aria intorno ad essa. Fissare il riscaldatore verticalmente alla parete come descritto di seguito.

Scegliere viti e tasselli adatti al materiale della parete e al peso dell'unità.



CONSIGLI PER IL MONTAGGIO A PARETE

- Non apportare modifiche all'unità o alla sua staffa di montaggio a parete!
- Prima di installare il dispositivo, verificare lo stato della parete su cui verrà fissato: la parete deve essere in buone condizioni, non deve presentare danni (crepe, cedimenti, umidità, ...).
- Non praticare fori vicino a vecchi fori, anche quando sono chiusi.
- È indispensabile consultare un professionista dell'edilizia per utilizzare il sistema di ancoraggio (viti, tasselli, ecc.) adeguato al materiale di cui la parete è fatta, nonché al peso dell'apparecchio.
- Non modificare i fori per il fissaggio dell'unità o della sua staffa di montaggio alla parete.
- Forare la parete con trapano della misura adeguata al sistema di ancoraggio. Rimuovere detriti e polvere.

- Controllare regolarmente i punti di montaggio del dispositivo sulla parete. Stringere se necessario.

3.1 MONTAGGIO A PARETE



- Assicurarsi che le viti e i tasselli siano adatti al tipo di parete su cui verrà installato l'apparecchio. Per qualsiasi dubbio rivolgersi a personale qualificato o al rivenditore.



- Durante l'installazione assicurarsi che il cavo di alimentazione sia scollegato dalla linea elettrica.



- Scegli una posizione adeguata per il radiatore (rispetta le distanze minime di Fig. 8).
- Allenta la vite di fissaggio della staffa senza svitarla completamente. Fai scorrere la chiusura metallica fuori dal foro. Rimuovi la staffa tirando verso il basso (Fig.9).
- Posiziona la staffa sul muro. Assicurati che sia orizzontale utilizzando una livella. Segna la posizione dei fori sul muro. Pratica dei fori nella parete utilizzando un trapano adatto al diametro del tassello. Inserisci il tappo a muro nei fori, quindi avvita saldamente la staffa a muro alla parete (Fig. 10 e 11).
- Posiziona il radiatore contro la staffa (Fig.12):

- Allinea il radiatore sui 4 ganci.
- Tira il radiatore verso il basso.
- Non utilizzare adesivi per fissare l'apparecchio alla parete.
- Fai scorrere la piastra metallica nei fori e fissa le viti per bloccare la staffa di montaggio a parete (Fig. 13).

INSTALLAZIONE IN BAGNO

-  **Avvertenza:** questo prodotto deve essere utilizzato solo nel volume 2 e fuori volume secondo le regole di cablaggio nazionali (per la Francia NF C 15-100) (Fig. 2). Nota: il disegno (Fig. 2) è solo di riferimento. Ti consigliamo di contattare un elettricista professionista per assistenza.

3.2 COLLEGAMENTO ELETTRICO

-  **AVVERTENZA**
Da installare da un tecnico specializzato in conformità con le norme applicabili nel paese interessato. Quando l'apparecchio viene installato, assicurarsi che non sia alimentato elettricamente e che l'interruttore generale dell'impianto sia aperto in posizione "0".
-  L'apparecchio necessita di alimentazione 230V, 50Hz.
-  Assicurati che la linea di alimentazione sia appropriata.

-  L'installazione deve essere eseguita secondo le regole dell'arte e soddisfare gli standard in vigore nel paese (NF C 15-100 in Francia). Assicurarsi che la linea di alimentazione sia dotata di un dispositivo che permetta il sezionamento dell'apparecchio dalla rete domestica, incluso il Filo Pilota, quando presente, secondo la normativa vigente. In caso di installazione in locali da bagno la linea elettrica deve essere dotata di un dispositivo di protezione differenziale ad alta sensibilità con corrente nominale differenziale di intervento di 30 mA. La linea di alimentazione e la centralina del Filo Pilota devono essere protetti con il medesimo differenziale. Realizzare la connessione elettrica all'interno di una scatola di derivazione. Nel caso di locali umidi (cucina, bagno) il collegamento dell'apparecchio al circuito deve essere localizzato ad almeno 25 cm dal pavimento. Rispettare rigorosamente lo schema di collegamento elettrico riportato nella figura 14. L'apparecchio non deve essere collegato al filo di terra (filo giallo e verde).

⚠ In assenza di filo pilota, isolare l'estremità scoperta del filo nero per evitare il contatto elettrico con gli altri fili o la terra.

⚠ Assicurarsi che il cavo di alimentazione non possa in alcun modo entrare in contatto con la superficie dell'apparecchio.

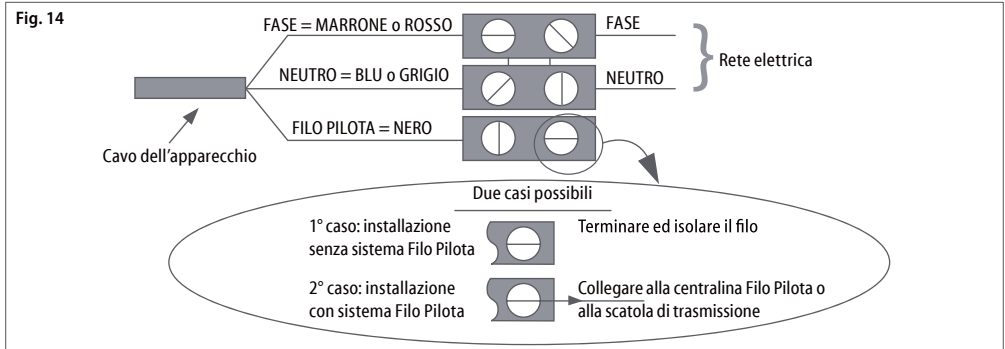

COLLEGAMENTO ELETTRICO CON SPINA LEGGERE CON ATTENZIONE

⚠ Prima di inserire la spina nella presa di corrente verificare attentamente che la tensione della vostra rete domestica corrisponda al valore in V indicato sulla targa caratteristiche dell'apparecchio e che la presa di corrente e la linea di alimentazione siano correttamente dimensionate rispetto alla potenza del dispositivo (anch'essa indicata sulla targa caratteristiche).

⚠ Assicurarsi che la linea di alimentazione sia dotata di un dispositivo che permetta il sezionamento dell'apparecchio dalla rete domestica, secondo la normativa vigente.

⚠ È obbligatorio che la linea

elettrica sia dotata di un dispositivo di protezione differenziale ad alta sensibilità con corrente nominale differenziale di intervento non superiore a 30 mA.

⚠ Tutti i riferimenti presenti nel libretto relativi all'utilizzo del modo "Filo Pilota" (Fil Pilote) e alle relative connessioni sono da ignorare in quanto l'apparecchio è sprovvisto di questo modo di funzionamento.

4. REGOLAZIONE E FUNZIONAMENTO



L'apparecchio è costruito per riscaldare l'ambiente. Alcune parti di questo prodotto possono diventare molto calde ed essere causa di scottature. Particolare attenzione deve essere prestata in presenza di bambini o persone vulnerabili.



Mantenere materiali combustibili, infiammabili e i recipienti in pressione (ad esempio bombolette spray, estintori) ad almeno 50 cm dall'apparecchio. Non vaporizzare sostanze di alcun tipo sulla superficie dell'apparecchio.



Non toccare l'apparecchio con le mani o i piedi bagnati o umidi.

Non bagnare il controllo elettronico con acqua o altri liquidi. Nel caso in cui dovesse succedere staccare l'alimentazione di corrente e lasciar asciugare completamente l'apparecchio.



L'installazione dell'apparecchio ad altitudini elevate provoca un aumento della temperatura dell'aria riscaldata.



Qualora la temperatura ambiente possa scendere sotto il punto di congelamento, attivare il modo "Anti-Gelo".



Durante l'accensione dell'apparecchio in ambienti freddi è possibile che questo emetta dei rumori metallici, dovuti alla dilatazione dei materiali.

FUNZIONAMENTO E REGOLAZIONE DELLA CENTRALE

QUADRO COMANDI

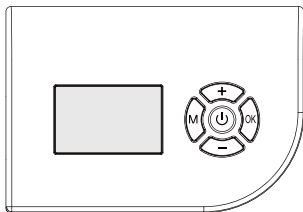

Simbolo	Funzione
	Standby
OK	Pulsante conferma o tieni premuto per 3 secondi per selezionare la funzione di estrazione della finestra o premi brevemente per selezionare tra le seguenti modalità: Modalità comfort Modalità ECO Modalità Antigelo P1/P2/P3/P ₄ modalit�/modalit� pilota
M	Tieni premuto 3 secondi per selezionare Blocco tastiera oppure premi brevemente per accedere al menu delle impostazioni: impostazione dell'ora/impostazione delle modalit� di programma/ modifica dell'impostazione del setpoint/impostazione ASC/ modifica dell'impostazione del setpoint ECO
+ -	Impostare l'ora, il giorno della settimana, la temperatura; o in modalit� programma, per scegliere tra modalit� comfort o modalit� eco.

Schermo LCD

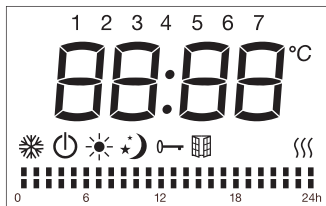

Simbolo	Funzione
	Modalità Standby (l'apparecchio non funziona ma è acceso)
	Modalità Antigelo (l'apparecchio mantiene la temperatura intorno ai 7°C)
	Modalità Comfort (imposta la temperatura desiderata)
	Modalità ECO (la differenza di temperatura predefinita tra la modalità COMFORT e la modalità ECO è di 3°C, è possibile modificare il setpoint a 2°C o 4°C)
	Modalità pilota (per impostare i programmi via pilota)
	Sicurezza bambini
	Funzione di rilevamento finestra
	Indicatore di riscaldamento (quando l'apparecchio si riscalda, questa icona verrà visualizzata sullo schermo. L'icona scompare quando la temperatura rilevata raggiunge la temperatura impostata).
°C	Temperatura (Celsius)
Modalità settimanali personalizzate:	
	Modalità Comfort attiva
	Modalità ECO attiva

4.1 Modalità ON/STANDBY ()

In modalità "Standby" il display LCD visualizza l'icona Standby e il giorno della settimana. Tutte le modalità di funzionamento sono sospese, ma l'apparecchio è alimentato e in attesa della ricezione del comando. Per accendere o spegnere l'apparecchio, premere il pulsante "Standby". Per la prima volta che si utilizza il dispositivo, impostare prima il giorno della settimana e l'ora, fare riferimento a "4.4.1 Impostazione dell'ora".

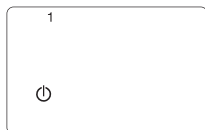

4.2 Selezione della modalità (pulsante OK)

L'apparecchio prevede 8 modalità di funzionamento che consentono all'utilizzatore di riscaldare l'ambiente nel modo più idoneo rispetto alle proprie esigenze. Premere il pulsante **OK** per passare da una modalità all'altra:

Icona	Funzione	Spiegazione
	Modalità comfort	Imposta la temperatura desiderata tra 7°C - 32°C.
	Modalità ECO	Il setpoint predefinito è inferiore di 3°C rispetto alla modalità Comfort, è possibile modificare l'impostazione a 2°C, 3°C o 4°C. Fare riferimento all'impostazione del set point della modalità ECO.
	Modalità antigelo	L'apparecchio mantiene la temperatura intorno ai 7°C.
P1/P2/P3	Programmi installati	Cfr. tabella 1
		Programma personalizzato settimanale (fare riferimento a 4.4.2 "Impostazione della modalità programma" per informazioni su come impostare questa modalità)
	Modalità filo pilota P	Il dispositivo può essere controllato dal programmatore esterno. La funzione verrà visualizzata di conseguenza. Cfr. tabella 2.

-Tabella 1

PROGRAMMA P1	ORE	MODO
DAL LUNEDÌ AL VENERDÌ	0 - 6	Notte/Eco
	6 - 9	Comfort
	9 - 16	Notte/Eco
	16 - 23	Comfort
	23 - 0	Notte/Eco
SABATO E DOMENICA	0 - 7	Notte/Eco
	7 - 23	Comfort
	23 - 0	Notte/Eco

PROGRAMMA P2	ORE	MODO
DAL LUNEDÌ A DOMENICA	0 - 7	Notte/Eco
	7 - 23	Comfort
	23 - 0	Notte/Eco

PROGRAMMA P3	ORE	MODO
DAL LUNEDÌ AL VENERDÌ	0 - 6	Notte/Eco
	6 - 9	Comfort
	9 - 13	Notte/Eco
	13 - 23	Comfort
	23 - 0	Notte/Eco
SABATO E DOMENICA	0 - 7	Notte/Eco
	7 - 23	Comfort
	23 - 0	Notte/Eco

-Tabella 2

Impostazione programmatore esterno	Icona visualizzata
Modalità comfort ☀	P ☀
Modalità comfort ☀ -1	P-1 ☀
Modalità comfort ☀ -2	P-2 ☀
Modalità economica ☆)	P ☆)
Modalità antigelo ☼	P ☼
Modalità stand-by	P ⏻

- In Modalità filo pilota, scegli la modalità tramite il controllo esterno (solo per la Francia). Per altri paesi ad eccezione della Francia, se si sceglie la modalità filo pilota, l'apparecchio funzionerà in modalità comfort come impostazione predefinita.

4.3 Impostazione della temperatura

In modalità comfort ☀ o Eco ☆) (esclusa la modalità antigelo), la temperatura è regolabile. Premi + o - per scegliere la temperatura desiderata per la modalità comfort tra 7°C e 32°C. La differenza di temperatura predefinita tra la modalità ECO e la modalità Comfort è di 3°C, quindi l'intervallo di temperatura predefinito della modalità eco è compreso tra 4°C e 29°C.

- Premi altri pulsanti tranne +/- per confermare l'impostazione, altrimenti dopo 5 secondi salverà automaticamente.

- Quando la temperatura ambiente è superiore alla temperatura selezionata, il riscaldatore interrompe il riscaldamento.



4.4 Menu di impostazione (M)

Premi **M** per accedere all'interfaccia del menu di impostazione. Premere + / - per scegliere tra impostazione dell'ora t_d , impostazione della modalità di programma P_r , modifica dell'impostazione del set point \square , impostazione ASC $AS \square$, modifica dell'impostazione del set point della modalità ECO $E \square$.

Premi **M** per uscire dal menu delle impostazioni o dopo 10 secondi uscirà automaticamente e tornerà all'interfaccia di lavoro.

4.4.1 Impostazione dell'ora (t_d)

Premi **M** per accedere all'interfaccia del menu di impostazione e +/- per scegliere l'impostazione dell'ora t_d . Quando l'ora t_d display lampeggia, premi **OK** per avviare l'impostazione dell'ora.

Premi +/- per regolare l'ora 00-23.

Premi **OK** per confermare l'impostazione dell'ora e passare all'impostazione dei minuti 00-59.

Premi **OK** per confermare l'impostazione dei minuti e passare

all'impostazione del giorno della settimana 1-7.

Premi **OK** per confermare o dopo 10 secondi, salverà automaticamente e tornerà all'interfaccia di lavoro.

4.4.2 Impostazione modalità programma (P_r)

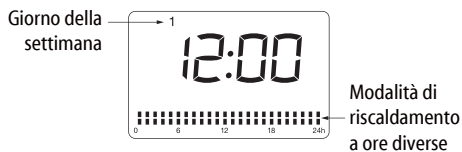

- Premi **M** per accedere all'interfaccia di impostazione e + / - per scegliere l'impostazione della modalità del programma P_r . Quando P_r lampeggia, conferma premendo il pulsante **OK** per accedere all'interfaccia di impostazione della modalità programma.

- L'impostazione predefinita di 1-24 ore è la seguente:



- Regola il giorno della settimana utilizzando il pulsante + o - (1=LUN, 2=MAR, ...7=DOM), quindi conferma premendo il pulsante **OK**.

- Premi + per scegliere l'ora (1-24). Ogni ora ci sono 2 modalità alternative: modalità comfort \blacksquare e modalità eco \blacksquare . L'icona della modalità di impostazione esistente dell'ora lampeggerà.

- Premi - per scegliere la modalità comfort \blacksquare , o la modalità eco \blacksquare .

- Per confermare il programma scelto per il giorno 1 (LUN): premi **OK**.

- Per terminare l'impostazione al giorno 7 (DOM): ripeti l'operazione.

- Premi **M** per confermare o dopo 30 secondi, salverà automaticamente e tornerà all'interfaccia di lavoro.

4.4.3 Modifica dell'impostazione del set point (\square)

Se la temperatura impostata per il funzionamento normale non corrisponde alla temperatura percepita al centro della stanza, è possibile modificare le impostazioni di compensazione di $\pm 5^\circ\text{C}$. Ad esempio, se la temperatura impostata sul termostato è di 24°C , ma il termostato smette di riscaldare la stanza quando si misurano solo 22°C , è possibile correggere l'impostazione letta di -2°C .

- Premi **M** per accedere all'interfaccia di impostazione e + / - per modificare l'impostazione del setpoint \square . Quando \square lampeggia, conferma premendo il pulsante **OK**.

- "0" verrà visualizzato sul display come predefinito. Premi + / - per modificare l'impostazione di compensazione di $\pm 5^\circ\text{C}$.

4.4.4 Impostazione ASC ($AS \square$)

Questa funzione misura l'inerzia termica dell'ambiente per raggiungere la temperatura impostata e accende l'apparecchio in anticipo per garantire il raggiungimento

della temperatura "Comfort" entro l'ora stabilita.

La funzione può accendere l'apparecchio fino a 2 ore prima.

- Premi **M** per accedere all'interfaccia di impostazione e + / - per scegliere l'impostazione della modalità del programma **AS C**. Quando **AS C** lampeggia, conferma premendo il pulsante **OK**.

- Attiva/Disattiva la funzione: premere + o - per selezionare "On" o "OF".

- Quando è selezionato "On", viene attivata la funzione Adaptive Start. Quando si seleziona "OF", la funzione viene disattivata. L'impostazione predefinita è "OF".

Note: Questa funzione può essere attivata e funziona solo in modalità P1, P2, P3, Pr.

4.4.5 Modifica dell'impostazione del set point eco (E C)

La differenza di temperatura predefinita tra la modalità COMFORT e la modalità ECO è di 3°C; è possibile modificare il set point a 2°C o 4°C, 1°C per ogni step.

- Premi **M** per accedere all'interfaccia del menu di impostazione e + / - per selezionare **E C**, premere **OK** per accedere all'interfaccia di impostazione.

- Premi + / - per regolare il set point.

- Premere **OK** per confermare o dopo 5 secondi, salverà automaticamente e tornerà all'interfaccia di lavoro.

4.4.6 Modalità di rilevamento finestre

- Premere il pulsante **OK** per tre secondi per attivare la funzione di rilevamento finestre. Quando viene visualizzato sul display, premi + / - per scegliere "On" o "OF". Se è selezionato "On", la funzione di rilevamento della finestra è attivata e l'icona verrà visualizzata sullo schermo.

Premere **OK** per confermare o attendere 5 secondi che il dispositivo salvi automaticamente e ritorni all'interfaccia operativa.

- Quando viene rilevata una diminuzione della temperatura, l'apparecchio entra automaticamente in modalità antigelo con l'icona lampeggiante. Se la temperatura aumenta, l'apparecchio tornerà alla modalità precedente con l'icona accesa. È possibile scegliere "OF" per disattivare la funzione di rilevamento della finestra.

Note: la funzione di rilevamento finestra non è disponibile in modalità antigelo.

4.4.7 Impostazione blocco tastiera

Premi il pulsante **M** per tre secondi per attivare la funzione di blocco della tastiera, per sbloccare, premi nuovamente **M** per tre secondi.



Blocco tastiera

Note:

1. La funzione di blocco della tastiera non blocca il pulsante di standby.

2. La funzione di blocco della tastiera sarà ancora attivata dopo che l'apparecchio è stato messo in modalità standby e riavviato successivamente.

3. La funzione di blocco della tastiera sarà ancora attivata se si verifica un'interruzione dell'alimentazione inferiore a 5 minuti.

4. La funzione di blocco della tastiera sarà automaticamente disattivata se si verifica un'interruzione dell'alimentazione superiore a 5 minuti.

4.4.8 Funzione di memoria

- Dopo aver spento l'alimentazione, il riscaldatore può memorizzare i parametri, la temperatura e la modalità operativa prima dell'interruzione di corrente e continuare a funzionare. In caso di scollegamento dell'alimentazione, il riscaldatore manterrà l'orologio interno in funzione per 5 minuti. Se l'alimentazione viene scollegata per più di 5 minuti, quando l'alimentazione viene riaccesa e giorno e ora reimpostati, il riscaldatore tornerà all'ultima temperatura utilizzata e ricomincerà a funzionare.

- In modalità programmi, se l'alimentazione è disconnessa per più di 5 minuti, al ripristino dell'alimentazione, la temperatura sarà fissata a 17°C, verrà visualizzata la schermata **E S**, indicando che c'è un'interruzione di corrente, sarà necessario reimpostare la data e l'ora per far funzionare correttamente i vari programmi. Questo stato permane finché non si preme un pulsante qualsiasi per accedere all'interfaccia di impostazione dell'ora.

4.4.9 Icona riscaldamento (S S)

- Quando viene rilevato che la temperatura ambiente è inferiore alla temperatura impostata e il riscaldatore deve iniziare a funzionare, l'icona di riscaldamento si accende.

- Se viene rilevata una temperatura ambiente superiore alla temperatura impostata, l'icona riscaldamento si spegne;

4.4.10 Reset

Per resettare l'apparecchio, scollegarlo e ricollegarlo. Entro 10 secondi, tenere premuti contemporaneamente i pulsanti "+" e "M" per più di 2 secondi. Un segnale acustico indicherà che l'operazione è riuscita.

4.4.11 Avvertenza : Per motivi di sicurezza, l'apparecchio si spegnerà automaticamente dopo 300 giorni di funzionamento continuo.

5. PULIZIA



Prima di ogni operazione di pulizia assicurarsi che l'apparecchio sia spento, freddo e scollegato elettricamente.



Per la pulizia è sufficiente utilizzare un panno umido e morbido con un detergente neutro. Non usare detergenti abrasivi, corrosivi o solventi.



Per mantenere l'efficienza dell'apparecchio rimuovere la polvere dalla superficie e dall'interno dell'apparecchio almeno due volte all'anno utilizzando un aspirapolvere.

qualificato (riconosciuto e autorizzato dal rivenditore o dal fabbricante) o contattare il proprio rivenditore.



Qualsiasi tipo di intervento sull'apparecchio deve essere effettuato da personale qualificato che, prima di ogni operazione di manutenzione, deve assicurarsi che l'apparecchio sia spento, freddo e scollegato elettricamente.

6. MANUTENZIONE



In caso di problemi tecnici rivolgersi a personale

7. PROBLEMI E SOLUZIONI

L'apparecchio è in funzione prima dell'orario impostato.	<ul style="list-style-type: none"> • Verificare se la funzione ASC è attivata, i dettagli fare riferimento a "4.4.4 Impostazione ASC".
L'apparecchio non scalda.	<ul style="list-style-type: none"> • Controllare che ci sia alimentazione elettrica e che l'apparecchio sia collegato nel modo corretto. • Verificare la posizione dell'interruttore generale. • Aumentare la temperatura impostata sul regolatore di temperatura dell'apparecchio. • Verificare che non vi siano indumenti che coprono il dispositivo di comando. • Se non scalda ancora, contattare il rivenditore o personale qualificato.
L'apparecchio scalda in continuazione.	<ul style="list-style-type: none"> • Diminuire la temperatura impostata sul regolatore di temperatura dell'apparecchio. • Verificare che non vi siano indumenti che coprono il dispositivo di comando. • Se scalda ancora, contattare il rivenditore o personale qualificato. • È possibile modificare le impostazioni di compensazione di $\pm 5^{\circ}\text{C}$, i dettagli fare riferimento a "4.4.3 Modifica dell'impostazione del setpoint (C)".
La stanza rimane fredda.	<ul style="list-style-type: none"> • Verificare che la potenza dell'apparecchio sia adeguata al fabbisogno della stanza da riscaldare. • Nel caso di prima accensione, la stanza impiega alcune ore per raggiungere la temperatura desiderata (mettere la regolazione al massimo non fa aumentare la temperatura più in fretta). • Aumentare la temperatura impostata sul termostato dell'apparecchio. • È possibile modificare l'impostazione di compensazione di $\pm 5^{\circ}\text{C}$; fare riferimento a "4.4.3 Modifica dell'impostazione del setpoint (C)".
L'apparecchio non risponde correttamente agli ordini derivanti dalla centralina Filo Pilota.	<ul style="list-style-type: none"> • Scollegare elettricamente l'apparecchio. Assicurarsi che il collegamento sia fatto come prescritto in queste istruzioni (Fig.14) e che la centralina funzioni correttamente. • Contattare personale qualificato.

L'apparecchio continua a scaldare nonostante la finestra sia aperta mentre la funzione "Finestra Aperta" è attiva.	<ul style="list-style-type: none"> • Può essere necessario attendere qualche minuto prima che la funzione diventi operativa. • Può essere che la differenza tra temperatura esterna ed interna non sia sufficiente a rendere la funzione operativa. • Verificare che lo spazio circostante il Comando dell'apparecchio sia sgombro da eventuali ostacoli. • Se il problema persiste contattare il rivenditore o personale qualificato.
L'apparecchio non riprende a scaldare dopo la chiusura della finestra mentre la funzione "Finestra Aperta" è attiva.	<ul style="list-style-type: none"> • Può essere necessario attendere qualche minuto prima che il sensore rilevi la chiusura della finestra. • Verificare che lo spazio circostante il Comando dell'apparecchio sia sgombro da eventuali ostacoli. • Disattivare e riattivare la funzione. • Se il tempo di risposta della funzione dovesse rivelarsi eccessivo, potete comunque riavviare manualmente l'apparecchio. • Se il problema persiste contattare il rivenditore o personale qualificato.
Sul display appare il messaggio "ALL".	<ul style="list-style-type: none"> • La sonda di temperatura è danneggiata. Spegnerne l'apparecchio e contattare il vostro rivenditore.
Sul display appare il messaggio "ES".	<ul style="list-style-type: none"> • Nelle modalità di programma, se si segnala un'interruzione di corrente di oltre 5 minuti, è necessario reimpostare la data e l'ora per far funzionare correttamente i vari programmi. Questo stato permane finché non si preme un pulsante qualsiasi per accedere all'interfaccia di impostazione dell'ora.

8. GARANZIA

8.1 Conservazione dell'imballaggio

Si raccomanda di conservare l'imballaggio originale in tutte le sue parti per l'eventuale restituzione del prodotto al rivenditore. L'apparecchio deve essere restituito integro, in condizioni idonee al trasporto, per consentire la corretta gestione della garanzia.

8.2 Garanzia legale di conformità

Il Costruttore garantisce al consumatore tutti i diritti previsti dalla Direttiva (UE) 2019/771, recepita in Italia dal Codice del Consumo (D.lgs. 206/2005, artt. 128-135 septies).

La garanzia legale di conformità:

- Ha una durata di due (2) anni dalla data di consegna del prodotto;
- Copre i difetti di conformità esistenti al momento della consegna, compresi i difetti di fabbricazione;
- Dà diritto, in caso di difetto, alla riparazione gratuita o alla sostituzione del prodotto difettoso, salvo che la soluzione richiesta sia impossibile o eccessivamente onerosa.

8.3 Limitazioni della garanzia legale

La garanzia non si applica nei seguenti casi:

- Difetti causati da uso improprio, non conforme alle istruzioni del libretto;
- Danni dovuti a cadute, urti, negligenza, manomissioni o installazioni errate;
- Interventi non autorizzati, modifiche, o utilizzo di ricambi non originali;
- Difetti derivanti da mancata manutenzione o pulizia, quando prevista;
- Danni provocati da eventi esterni (sbalzi di tensione, incendi, allagamenti, ecc.);
- Componenti soggetti a normale usura (es. guarnizioni, batterie, cavi, ecc.).

Inoltre, non rientrano nella copertura in garanzia le spese per installazione, collegamento agli impianti elettrici o idraulici, nonché le operazioni di manutenzione ordinaria indicate nel libretto d'uso.

8.4 Responsabilità

Il Costruttore declina ogni responsabilità per danni diretti o indiretti a persone, animali o cose derivanti da:

- Uso improprio o non conforme del prodotto;
- Installazione non corretta o in violazione delle istruzioni tecniche;
- Mancata osservanza delle avvertenze di sicurezza riportate nel presente libretto.

8.5 Attivazione della garanzia

Per far valere i diritti di garanzia, il Cliente deve:

- Contattare il rivenditore presso cui ha effettuato l'acquisto;
- Presentare una prova d'acquisto valida, completa di data (es. scontrino fiscale o fattura);
- Descrivere chiaramente il difetto riscontrato e, se richiesto, fornire materiale fotografico o video.

8.6 Garanzia convenzionale (se applicabile)

Qualora venga offerta una garanzia commerciale (convenzionale) aggiuntiva, essa si affianca e non limita in alcun modo i diritti previsti dalla garanzia legale.

Le condizioni della garanzia convenzionale saranno fornite in un documento separato o disponibili sul sito del produttore, conformemente a quanto stabilito dall'art. 133 del Codice del Consumo.

9. SMALTIMENTO



Assicurarsi che il cavo di alimentazione sia scollegato dalla linea elettrica prima di qualsiasi operazione. Per lo smontaggio seguire al contrario le fasi di fissaggio a parete.

Per la rottamazione dell'apparecchio seguire la normativa vigente per lo smaltimento del gestione dei rifiuti.



Avvertenze per il corretto smaltimento del prodotto ai sensi della Direttiva Europea 2012/19/EU.

Alla fine della sua vita utile il prodotto non deve esser smaltito insieme ai rifiuti urbani.

Può esser consegnato presso gli appositi centri di raccolta differenziata predisposti dalle amministrazioni comunali, oppure presso i rivenditori che forniscono questo servizio.

Nota sullo smaltimento dell'olio contenuto nel prodotto (se presente)

L'olio utilizzato è classificato come rifiuto pericoloso ai sensi del Codice Europeo dei Rifiuti (CER 13 08 99*). Al termine della vita utile dell'apparecchio, l'olio deve essere smaltito tramite centri autorizzati, in conformità alla normativa vigente.

In conformità alla Direttiva 2012/19/UE (RAEE) e alla normativa nazionale applicabile, il ritiro gratuito del prodotto a fine vita, il corretto trattamento e smaltimento, nonché la disponibilità delle Schede di Sicurezza relative all'olio utilizzato, sono di competenza esclusiva del soggetto responsabile dell'immissione sul mercato (importatore o distributore autorizzato).

Il produttore fisico non è responsabile della gestione del ritiro, del riciclo a fine vita, né della fornitura delle Schede di Sicurezza ai sensi della normativa RAEE.



Conformità alle Direttive Europee

Questo apparecchio è conforme alle seguenti Direttive e Regolamenti Europei applicabili:

- **2014/35/UE** sulla bassa tensione (LVD)
- **2014/30/UE** sulla compatibilità elettromagnetica (EMC)
- **2011/65/UE** e **2015/863/UE** sulla restrizione dell'uso di sostanze pericolose (RoHS)

10.1 RADIATORS Connect APP

L'applicazione "RADIATORS Connect" è disponibile su Apple Store e Google Play Store.



In alternativa è possibile scansionare il QrCode per scaricare l'applicazione.

Terminato il download per fruire dell'applicazione e di tutte le sue funzionalità è necessario creare il proprio account. La facilità d'uso e l'intuitività dell'applicazione vi accompagnerà passo dopo passo alla creazione del vostro account.



È necessario un indirizzo email valido facilmente accessibile durante tutta la procedura di registrazione.

10.2 ABBINAMENTO PRODOTTI WIFI

Successivamente all'installazione del prodotto assicurarsi che questo sia collegato alla presa di corrente e acceso.



Con lo smartphone assicurarsi di essere collegati alla propria rete wifi ed avere il bluetooth acceso.



Sul prodotto premere il tasto "Stand by" finchè non appare il simbolo "Stand by" nel display.

WIFI

Poi, premere il tasto "Stand by" finchè non inizia a lampeggiare il simbolo "WiFi" (modalità abbinamento).

Con icona "WiFi" lampeggiante andare all'interno dell'applicazione e premere il pulsante "+" in alto a destra e selezionare la voce "Aggiungi dispositivo".

Attendere fino alla comparsa del prodotto all'interno dell'applicazione. Il prodotto verrà rilevato e per selezionarlo basterà premere sul pulsante "Aggiungi".



Il corretto collegamento fra applicazione e prodotto avviene successivamente al collegamento wi fi del prodotto alla propria rete di casa. È quindi necessario selezionare la propria connessione ed inserire la password. Solo in questo modo il prodotto sarà sempre connesso e fruibile a distanza.

Attendere fino alla completa sincronizzazione del prodotto e premere "Fine". Il prodotto verrà visualizzato sempre in "Tutti i dispositivi".

10.3 MANUALE COMPLETO E ASSISTENZA

Per ulteriori informazioni relative al funzionamento dell'applicazione, scansionare il qr code.



**Per supporto e segnalazioni,
mandare una mail a
sav.dlr@radiators-spa.it**

Information requirements for electric local space heaters

Model identifier(s): (see specifications label on the product)

Contact details:

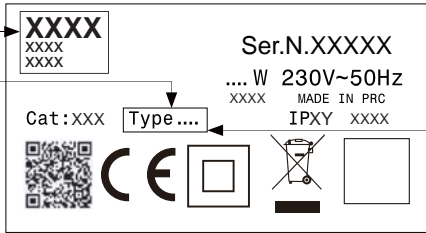

Information requirements to (EU) 2015/1188, amended by (EU) 2016/2282

Heat output	TYPE	VALUE	UNIT
Nominal heat output (P_{nom})	FTEWT10F	1	kW
	FTEWT15F	1,5	
	FTEWT20F	2	
Minimum heat output (indicative) (P_{min})	FTEWT10F	N/A	kW
	FTEWT15F		
	FTEWT20F		
Maximum continuous heat output ($P_{max,c}$)	FTEWT10F	1	kW
	FTEWT15F	1,5	
	FTEWT20F	2	

AUXILIARY POWER CONSUMPTION	TYPE	VALUE	UNIT
At nominal heat output ($e_{l,max}$)	FTEWT10F	0,000	kW
	FTEWT15F		
	FTEWT20F		
At minimum heat output ($e_{l,min}$)	FTEWT10F	0,000	kW
	FTEWT15F		
	FTEWT20F		
In standby mode ($e_{l,SB}$)	FTEWT10F	0,00034	kW
	FTEWT15F		
	FTEWT20F		

Type of heat output/room temperature control

- single stage heat output, no room temperature control [NO]
- two or more manual stages, no room temperature control [NO]
- with mechanic thermostat room temperature control [NO]
- with electronic room temperature control [NO]
- electronic room temperature control plus day timer [NO]
- electronic room temperature control plus week timer [YES]

Other control options

- room temperature control, with presence detection [NO]
- room temperature control, with open window detection [YES]
- with distance control option [YES]
- with adaptive start control [NO]
- with working time limitation [NO]
- with black bulb sensor [NO]

Information requirements for electric local space heaters

Model identifier(s): (see specifications label on the product)

Contact details:

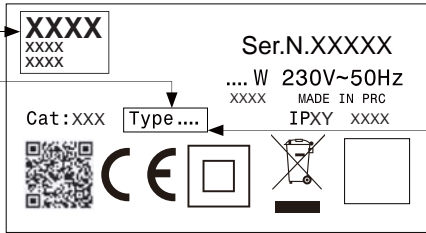

Information requirements to (EU) 2024/1103

Heat output	TYPE	VALUE	UNIT
Nominal heat output (P_{nom})	FTEWT10F	1	kW
	FTEWT15F	1,5	
	FTEWT20F	2	
Minimum heat output (indicative) (P_{min})	FTEWT10F	N/A	kW
	FTEWT15F		
	FTEWT20F		
Maximum continuous heat output ($P_{max,c}$)	FTEWT10F	1	kW
	FTEWT15F	1,5	
	FTEWT20F	2	

POWER CONSUMPTION	TYPE	VALUE	UNIT
In off mode (P_o)	FTEWT10F	0,00	W
	FTEWT15F		
	FTEWT20F		
In standby mode (P_{sm})	FTEWT10F	0,34	W
	FTEWT15F		
	FTEWT20F		
In idle mode (P_{idle})	FTEWT10F	0,74	W
	FTEWT15F		
	FTEWT20F		
In network standby (P_{nsn})	FTEWT10F	0,74	W
	FTEWT15F		
	FTEWT20F		
Standby mode with display of information or status	FTEWT10F	yes	
	FTEWT15F		
	FTEWT20F		
Seasonal space heating energy efficiency in active mode ($\eta_{s,son}$)	FTEWT10F	94,0	%
	FTEWT15F		
	FTEWT20F		

Type of heat output/room temperature control

- single stage heat output, no room temperature control [NO]
- two or more manual stages, no room temperature control [NO]
- with mechanic thermostat room temperature control [NO]
- with electronic room temperature control [NO]
- electronic room temperature control plus day timer [NO]
- electronic room temperature control plus week timer [YES]

Other control options

- room temperature control, with presence detection [NO]
- room temperature control, with open window detection [YES]
- with distance control option [YES]
- with adaptive start control [NO]
- with working time limitation [NO]
- with black bulb sensor [NO]
- with self-learning functionality [NO]
- with control accuracy [NO]

SYMBOLS USED IN THE MANUAL



IMPORTANT!
DANGER FOR THE SAFETY OF PERSONS, PETS AND THINGS.



IMPORTANT!
DANGER OF ELECTRIC SHOCK.



IMPORTANT!
DANGER OF DAMAGE TO THE APPLIANCE.



IMPORTANT!
HIGH TEMPERATURES.
RISK OF BURNS.



TIPS FOR EFFICIENT OPERATION.



DO NOT COVER THE APPLIANCE!

WARNING



CAUTION: Some parts of this product can become very hot and cause burns. Particular attention has to be given where children and vulnerable people are present.



Children of less than 3 years should be kept away unless continuously supervised.

Children aged from 3 years and less than 8 years shall only switch on/off the appliance provided that it has been placed or installed in its intended normal operating position and they have been given supervision or instruction concerning use of the appliance in a safe way and understand the hazards involved. Children between 3 and 8 years old must not disconnect, regulate and clean the appliance or perform user maintenance. This appliance can be used by children aged from 8 years and above and persons with reduced physical, sensory or mental capabilities or lack of experience and knowledge if they have been given supervision or instruction concerning use of the appliance in a safe way and understand the hazards involved. Children shall not play with the appliance. Cleaning and user maintenance shall not be made by children without supervision.



Never install the appliance:

- immediately below or in front of a power socket or a junction box (Fig. 5)
- in contact with the wall or floor
- near curtains, flammable or combustible materials or pressure vessels.



WARNING:
Respect the distances shown in figures 3,4.



Install and use the appliance as described in these instructions only.



If the supply cord is damaged, it must be replaced by the manufacturer, its service agent or similarly qualified persons in order to avoid hazard. Never use the appliance if the electronic controls are damaged.



Make sure the fixed power line is fitted with a disconnecting switch allowing the appliance to be disconnected completely from the household mains, included the Pilot Wire, when present, in accordance with the wiring rules.



WARNINGS : In order to avoid overheating, do not cover the heater.



Attention: you may detect a smell. You are recommended to ventilate the room.



This heater must not be disposed of with household waste: it must be taken to a local centre of recovery and recycling of electrical appliances.



A means of disconnection from the power supply having a contact opening distance of all poles must be included in the fixed wiring in accordance with the installation requirements.



Make sure that the power supply line is fitted with a sectioning switch to isolate the appliance, and the control wire if fitted, from the electricity mains according to the regulations in force. The installation must include a multipole circuit breaker with a contact opening distance of at least 3 mm.



With respect to the details of how to install the appliance onto the wall, refer to part "POSITIONING AND INSTALLING".

1. SPECIFICATIONS OF THE APPLIANCE

Voltage: 230 V~ 50 Hz

Insulation class: II 

Protection class: IP24

Power [W]	Length [cm]	Height [cm]	Weight [kg]	Rated current [A]
1000	54,5	60	10,1	4,3
1500	82,5	60	13,4	6,5
2000	103,5	60	17,4	8,7

WiFi: 802.11b/802.11g/802.11n

Frequency range: 2412 MHz - 2472 MHz

Power: <17,91 dBm

EN

Table 1



The appliance's technical specifications are indicated on the rating plate on the side of the radiator (Fig. 1).

A Brand/Contact details

B Model, type, category

C Voltage and Power

D Double insulation

E Country of origin

F CE marking

G Serial Number

H Product Code

I Protection class

L Quality marks

M Disposal procedures

N Bidimensional Code (QR)



Modifying the characteristics of the appliance and removing any fixed component including the caps and/or removing or rotating the control device in any way are expressly prohibited.

Make sure the appliance is complete and undamaged. If damaged, do not use the appliance, but contact your local dealer or a qualified professional.



The materials used for packaging can be recycled. You are therefore recommended to dispose of them in special differentiated waste collection containers.

2. GENERAL INFORMATION



Storage and maintenance:

Avoid storing the appliance in places at risk of freezing.

Protect from frost.



Unpack the appliance carefully and rest it on the polystyrene corner pieces or a soft support to avoid damage.

The package contains:

- the appliance
- mounting kit
- instructions



Read all the instructions carefully before installation and use. Keep for future consultation.



Install and use the appliance as described in these instructions only.



These instructions do not cover all situations which might arise. Caution and common sense should be applied when installing, operating and servicing the appliance.

3. POSITIONING AND INSTALLING



RECOMMENDATIONS IMPORTANT READ BEFORE INSTALLATION

The heater must not be located immediately below a socket-outlet.

Do not install the unit in a damp room or near a water source.

Do not use the appliance outdoors.

Do not install the unit in an air current that could disrupt its regulation.

Do not place the unit near a

barrier limiting the airflow around it.

Attach the heater vertically to the wall as described below.

Choose screws and plugs suitable for the wall material and weight of the unit.



RECOMMENDATIONS FOR WALL MOUNTING

- Do not make any changes to the unit or its mounting bracket on the wall!
- Before installing the device, check the condition of the wall on which it will be fixed: the wall must be in good condition, it must not show any damage (cracks, sagging, humidity, ...).
- Do not drill holes near old holes, even when they are closed.
- It is imperative that you consult a building professional to use the anchoring system (screws, dowels, etc.) appropriate for the material that constitutes your wall, as well as the weight of the appliance.
- Do not modify the holes for securing the unit or its mounting bracket to the wall.

- Drill the wall with a drill of the appropriate size for the anchoring system. Remove debris and dust.

- Regularly check the mounting points of the device on the wall. Tighten them if necessary.

3.1 WALL MOUNTING



Make sure the screws and anchors are suitable for the type of wall on which you are mounting the appliance. If in doubt, contact a qualified professional or your local dealer.



During installation, make sure the power cable is disconnected from the power line.



- Choose a suitable location for the radiator (respect the minimum distances Fig. 8).
- Loosen the bracket fixing screw without unscrewing it completely. Slide the metal latch out of the hole. Remove the bracket by pulling down (Fig.9).
- Place the bracket on the wall. Make sure it's horizontal by using a spirit level. Mark the

location of the holes on the wall. Drill holes in the wall using a drill adapted to the diameter of wall plug. Insert the wall plug into the holes, then screw securely wall mount bracket onto the wall (Fig. 10 & 11).

- Place the heater against bracket (Fig.12):
- Align the heater on the 4 hooks.
- Pull the heater down.
- Do not use any adhesive to fix the appliance to the wall.
- Slide the metal plate into the holes, and fasten the screws to lock the wall mount bracket (Fig. 13).

INSTALLATION IN THE BATHROOM

 Warning: this product shall be used in volume 2 and out of volume only according to the national wiring rules (For France NF C 15-100)(Fig. 2).

Note: The drawing(Fig. 2) is for reference only .

We suggest that you contact a professional electrician for assistance.

3.2 ELECTRICAL CONNECTION

 WARNING

To be installed by a specialised engineer in accordance with the applicable standards in the

country concerned. When the appliance is installed, make sure the power is off and the mains switch is in the “O” position.

 The appliance requires a 230V~ 50Hz power supply. Make sure the power line is appropriate. The installation must be carried out in the rules of the art and meet the standards in force in the country (NF C 15-100 in France).

 Make sure the fixed power line is fitted with a disconnecting switch allowing the appliance to be disconnected completely from the household mains, included the Pilot Wire, when present, in accordance with the wiring rules.

If the appliance is installed in a bathroom, the power line must be fitted with a 30 mA RCD (high sensitivity residual current protection device). The power supply line and Pilot Wire control unit must be protected by the same RCD. Permanently connected appliances must be connected using a connector block placed within a proper junction box. When installing the appliance in damp rooms (kitchen, bathroom), the point of connection with the household mains

must be at least 25 cm from the floor.
Respect the wiring diagram in figure 14 scrupulously.

 The appliance must not be connected to the earth wire (yellow and green wire).

 In the absence of pilot wire, insulate the bare end of the black wire to prevent electrical contact with the other wires or ground.

 Make sure the power cable cannot in any way come into contact with the surface of the appliance.

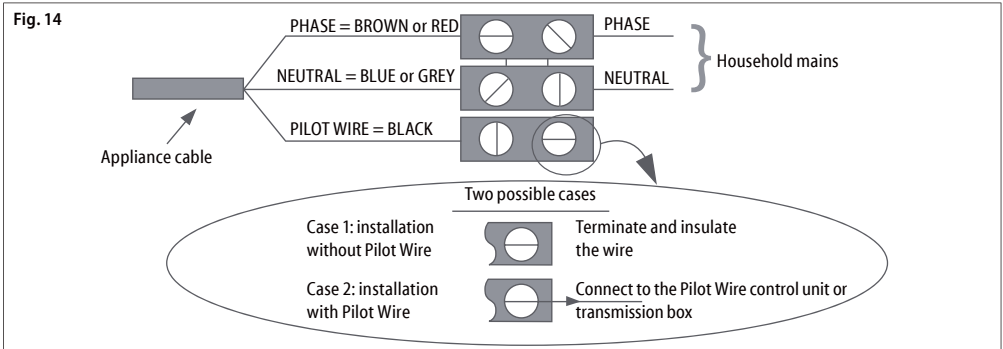

ELECTRICAL CONNECTIONS WITH PLUG

READ CAREFULLY

 Before plugging into the mains socket, make sure that the voltage of your mains power supply matches the V value reported on the rating plate of the appliance and that the socket and power line are appropriate for the required load (also reported on the rating plate).

 Make sure that the power line is fitted with a disconnecting

switch allowing the appliance to be disconnected completely from the household mains, in accordance with the regulation in force.

The power line must be fitted at least with a 30 mA RCD (high sensitivity residual current protection device).

 All the references about the "Pilot Wire" (Fil Pilote) mode and related wiring present in the instruction manual must be ignored, since operating mode is not available on this product.

4. REGULATION AND OPERATION



This appliance is designed to heat domestic rooms. Some parts of this product can become very hot and cause burns. Particular attention has to be given where children and vulnerable people are present.



Keep combustible or flammable materials or pressure vessels (e.g. spray cans, fire extinguishers) at least 50 cm from the appliance. Do not vaporise any type of substance on the surface of the appliance.



Never touch the appliance with wet or damp hands or feet.

Do not wet the electronic control unit with water or other fluids. If this occurs, disconnect the mains power supply and allow the appliance to dry completely.



When the appliance is installed at high altitude, the air will be hotter than the set temperature.



If you think room temperature could drop below freezing point, activate the "Anti-freeze" mode.



In cold conditions, the radiator may emit metallic sounds when turned on. This is due to the expansion of the materials.

EN

OPERATION AND REGULATION OF THE CONTROL UNIT

CONTROL PANEL

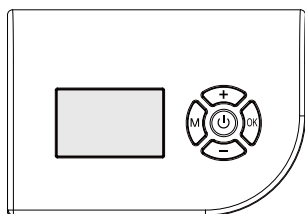

Symbol	Function
	Standby
OK	Confirm button or Hold 3 seconds to select window dection function or short press to select from Modes below: Comfort Mode ECO Mode Mode Anti-freeze P1/P2/P3/ mode/ pilot mode
M	Hold 3 seconds to select Keyboard lock or short press to enter the settings menu: time setting / program modes setting / Changing the set point setting / ASC setting / Changing the ECO set point setting
+ -	Set the time, day of the week, the temperature; or under program mode, to choose between comfort mode or eco mode.

LCD Display

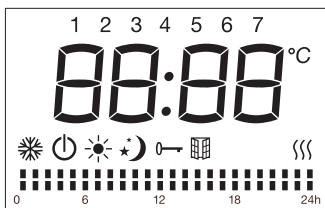

Symbol	Function
	Mode Standby (the appliance doesn't work but with power on)
	Mode Anti-freeze (the appliance maintains the temperature around 7°C)
	Mode Comfort (set the desired temperature)
	Mode ECO (the default temperature difference between mode COMFORT and mode ECO is 3°C, you can change the set point to 2°C or 4°C)
	Mode pilote (to set the programs via pilote)
	Child lock
	Window detector function
	Heating indicator (when appliance is heating up, this icon will show on the screen. The icon will disappear when detected temperature reach the set temperature.
°C	Temperature (Celsius)
Weekly personalized modes:	
	Mode Comfort activate
	Mode ECO activate

4.1 ON/STANDBY mode

In "Standby" mode the LCD displays the Standby icon and day of the week. All the operating modes are suspended, but the appliance is powered and waiting for command reception. To turn on or off the appliance, press the "Standby" button. For the first time you use the device, set the day of the week and time first, details please refer to "4.4.1 Time setting".

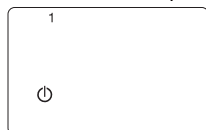

4.2 Mode selection (OK button)

The appliance provides 8 operating modes which allow the user to heat the environment in the most suitable way with respect to his needs.

Press **OK** button to toggle among the modes:

Icon	Function	Explanation
	Comfort mode	Set the temperature you desire between 7°C - 32°C.
	ECO mode	The default set point is 3°C lower than Comfort mode, you can change the setting to 2°C, 3°C or 4°C. Refer to the ECO mode set point setting.
	Anti-freeze mode	The appliance maintains the temperature around 7°C.
P1/P2/P3	Pre-installed programs	See below Table 1
		Weekly personalized program (please refer to 4.4.2 "Program mode setting" to learn how to set this mode)
	Pilot wire mode P	The device can be controlled by the external programmer. Function will be displayed accordingly. See below Table 2

-Table 1

PROGRAM P1	HOURS	MODE
FROM MONDAY TO FRIDAY	0 - 6	Night/Eco
	6 - 9	Comfort
	9 - 16	Night/Eco
	16 - 23	Comfort
SATURDAY AND SUNDAY	23 - 0	Night/Eco
	0 - 7	Night/Eco
	7 - 23	Comfort
	23 - 0	Night/Eco

PROGRAM P2	HOURS	MODE
FROM MONDAY TO SUNDAY	0 - 7	Night/Eco
	7 - 23	Comfort
	23 - 0	Night/Eco

PROGRAM P3	HOURS	MODE
FROM MONDAY TO FRIDAY	0 - 6	Night/Eco
	6 - 9	Comfort
	9 - 13	Night/Eco
	13 - 23	Comfort
SATURDAY AND SUNDAY	23 - 0	Night/Eco
	0 - 7	Night/Eco
	7 - 23	Comfort
	23 - 0	Night/Eco

-Table 2

External mode Setting	Icon Displayed
Comfort mode ☀	P ☀
Comfort mode ☀ -1	P-1 ☀
Comfort mode ☀ -2	P-2 ☀
Economic mode ☆)	P ☆)
Antifreeze mode ❄	P ❄
Standby mode	P ⏻

- Under Pilot wire mode, choose the mode via the external control (for France only). For other countries except France, if you choose mode Pilot wire mode, the appliance will work at comfort mode as default.

4.3 Temperature setting

- Under the mode of comfort ☀ or Eco ☆) (excluding anti-freezing mode), temperature is adjustable. Press + or - to choose the desired temperature for comfort mode between 7°C and 32°C. The default temperature difference between ECO Mode and Comfort Mode is 3°C, so the default temperature range of mode ECO is between 4°C and 29°C.

- Press other buttons except +/- to confirm the setting, otherwise after 5 seconds it will automatically save.

- When the room temperature is higher than the selected temperature, the heater will stop heating.



4.4 Setting menu (M)

Press **M** to enter setting menu interface.

Press + / - to choose from time setting $\pm d$, program mode setting P_r , changing the set point setting \square , ASC setting $AS \square$, changing the ECO mode set point setting $E \square$.

Press **M** to exit the setting menu or after 10 seconds it will automatically exit and go back to working interface.

4.4.1 Time setting ($\pm d$)

Press **M** to enter setting menu interface, and + / - to choose time setting $\pm d$. When the time display $\pm d$ is flashing, press **OK** to start time setting.

Press + / - to adjust the hour 00-23.

Press **OK** to confirm hour setting and move to minute setting 00-59.

Press **OK** to confirm minute setting and move to day of week setting 1-7.

Press **OK** to confirm or after 10 seconds, it will automatically save and go back to working interface.

4.4.2 Program mode setting (P_r)

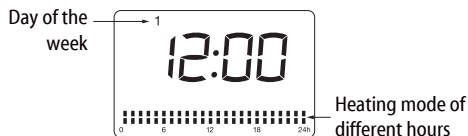

- Press **M** to enter setting interface, and + / - to choose program mode setting P_r . When P_r is flashing, then confirm by pressing **OK** to enter program mode setting interface.

- The default setting of 1-24 hours are as follows:

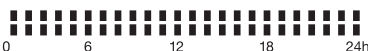

- Adjust the day of the week by using the + or - button (1=MON, 2=TUE, ..., 7=SUN), then confirm by pressing **OK** button.

- Press + to choose hour (1-24). Each hour there is 2 alternative mode: comfort mode \square and ECO mode \blacksquare . The existing setting mode icon of the hour will flash.

- Press - to choose comfort mode \square , or ECO mode \blacksquare .

- To confirm the chosen program for day 1 (MON): press **OK**.

- To finish the setting to day 7 (SUN): repeat the operation.

- Press **M** to confirm or after 30 seconds, it will automatically save and go back to working interface.

4.4.3 Changing the set point setting (\square)

If the set temperature for normal operation does not correspond to the temperature you perceive in the middle of the room, you can change the compensating settings by $\pm 5^\circ\text{C}$. For example, if the temperature set on the thermostat is 24°C, but it stops heating the room when you measure just 22°C, you can correct the setting you read by -2°C.

- Press **M** to enter setting interface, and + / - to choose the set point setting \square . When \square is flashing, then confirm by pressing **OK** button.

- "0" will show on the display as default. Press + / - to change the compensation setting by $\pm 5^\circ\text{C}$.

4.4.4 ASC Setting ($AS \square$)

This function measures the thermal inertia of the room to reach the set temperature and switches the appliance on in advance to ensure that the "Comfort" temperature is reached by the set time.

The function can switch the appliance on up to 2 hours early.

- Press **M** to enter setting interface, and + / - to choose ASC setting $AS \square$. When $AS \square$ is flashing, then confirm by pressing **OK** button.

- Activate/Deactivate the function: press + or - to select "On" or "OF".

- When "On" is selected, the Adaptive Start function is activated. When "OF" is selected, the function is

deactivated. Default setting is "OF".

Remarks: This function can be activated and operates only in P1, P2, P3 and Pr mode.

4.4.5 Changing the ECO set point setting (E C)

The default temperature difference between mode COMFORT and mode ECO is 3°C, you can change the set point to 2°C or 4°C, 1°C each step.

- Press **M** to enter setting menu interface and + / - to select E C , press **OK** to enter the setting interface.
- Press + / - to adjust the set point.
- Press **OK** to confirm or after 10 seconds, it will automatically save and go back to working interface.

4.4.6 Window detection mode

- Press **OK** button for three seconds to activate the window detector function . When is shown on the display, press + / - to choose "On" or "OF". If "On" is selected, the window detection function is activated and icon will show on the screen. Press **OK** to confirm or wait 5s for the device to save automatically and return to the operating interface.

- When temperature decrease detected, the appliance will automatically enter anti-freeze mode with icon flashing. If temperature rises up, the appliance will go back to previous mode with icon on. You can choose "OF" to inactivate the window detection function.

Note: the window detector function is not available under anti-freeze mode.

4.4.7 Keyboard lock setting 0→

Press **M** button for three seconds to activate the keyboard lock function 0→ , to unlock, press **M** again for three seconds.

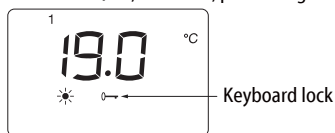

Notes:

1. The keyboard lock function doesn't lock the standby button.
2. The keyboard lock function will be still activated after the appliance is put into standby mode and restarted after.
3. The keyboard lock function will be still activated if suffers power disconnection less than 5 minutes.
4. The keyboard lock function will automatically be deactivated if suffers power disconnection over 5 minutes.

4.4.8 Memory function

- After the power is turned off, the heater can memorize the parameters, temperature and operating mode before the power failure and continue to work. In the event of a power disconnection, the heater will keep the internal clock running 5 minutes. If the power is disconnected for more than 5 minutes, when the power is turned on again and day and time reset, the heater will return to the last used temperature and start running again.

- Under programs mode, if the power is disconnected for more than 5 minutes, when power is restored, the temperature will be fixed at 17°C, the screen will show E S , indicating that there is a power outage, you will need to reset the date and time to make the various programs work correctly. The state will continue until any button is pressed to enter the time setting interface.

4.4.9 Heating icon ()

- When it is detected that the ambient temperature is lower than the set temperature and the heater needs to start working, the heating icon will light up.
- If the ambient temperature is detected to be higher than the set temperature, the heating icon will turn off.

4.4.10 Reset

- To reset the device, disconnect and reconnect it. Within the next 10 seconds, press and hold "+" and "M" at the same time for more than 2 seconds. A beep sound will indicate that the operation has been successful.

4.4.11 Safety Note : For safety purposes, the appliance will automatically shut off after 300 days of continuous operation.

5. CLEANING



Before cleaning, make sure the appliance is turned off, cold and disconnected from the household mains.





To clean, just wipe with a soft damp cloth and neutral detergent. Never use abrasive or corrosive cleaning products or solvents.



To maintain efficiency remove the dust from the surface and inside of the appliance at least twice a year using a vacuum cleaner.

6. MAINTENANCE

 Should any technical problems arise, contact a qualified professional (recognised or authorised by the dealer or manufacturer) or your local dealer.

 All operations on the appliance must be carried out by a qualified professional

who before performing maintenance must make sure the appliance is turned off, cold and disconnected from the household mains.

7. TROUBLESHOOTING

The appliance preheating before selected program.	<ul style="list-style-type: none"> • Check if the ASC function is activated, details please refer to (4.4.4 ASC settings).
The appliance does not heat up.	<ul style="list-style-type: none"> • Check if the appliance is correctly connected to the mains power grid and powered. • Check the position of the mains switch of the installation. • Increase the temperature set point on the appliance regulator. • Make sure there are no garments covering the control device. • If it still does not heat up, contact your local dealer or a qualified professional.
The appliance heats continuously.	<ul style="list-style-type: none"> • Reduce the temperature set point on the appliance regulator. • Make sure there are no garments covering the control device. • If it continues to heat, contact your local dealer or a qualified professional. • You can change the compensating settings by $\pm 5^{\circ}\text{C}$, details please refer to "4.4.3 Changing the set point setting (C)".
The room stays cold.	<ul style="list-style-type: none"> • Make sure the power of the appliance is adequate for the room to be heated. • If the appliance is being used for the first time, the room takes at least a couple of hours to heat to the required temperature (setting the radiator to maximum does not raise the temperature more quickly). • Increase the temperature set point on the appliance regulator. • The compensation setting can be changed by $\pm 5^{\circ}\text{C}$, details please refer to "4.4.3 Changing the set point setting (C)".
The appliance does not respond correctly to orders received from the Pilot Wire control unit.	<ul style="list-style-type: none"> • Disconnect the appliance from the mains power supply. Make sure the connection is correct (Fig.14) and the control unit is functioning correctly. • Contact a qualified professional.
The appliance keeps on heating despite the window is open and the "Open Window" function is active.	<ul style="list-style-type: none"> • It may be necessary to wait a few minutes before the function starts operating. • The difference between the outside and inside temperature may not be sufficient to activate the function. • Check that the area around the appliance Command is free of any obstacles. • If the problem persists, contact your dealer or qualified personnel.

The appliance does not resume heating after the window is closed and the "Open Window" function is active.	<ul style="list-style-type: none"> • It may be necessary to wait a few minutes before before the sensor detects the window closing. • Check that the area around the appliance Command is free of any obstacles. • Deactivate and activate the function again. • Should the response time of the function be too long, you can always start the appliance manually. • If the problem persists, contact your dealer or qualified personnel.
The display shows "ALL".	<ul style="list-style-type: none"> • The temperature sensor is malfunctioning. Turn off the appliance and contact your dealer.
The display shows "ES".	<ul style="list-style-type: none"> • Under program modes, indicating that there is a power outage over 5 minutes, you will need to reset the date and time to make the various programs work correctly. • The state will continue until any button is pressed to enter the time setting interface.

8. GUARANTEE

8.1 Packaging Retention

It is recommended to retain the original packaging in its entirety for the duration of the warranty period. Should the product require return for assessment or repair, it must be returned intact and in its original packaging, in a condition suitable for transportation. This ensures proper handling of the warranty claim and avoids potential damage in transit.

8.2 Legal Warranty of Conformity

Under the Consumer Rights Act 2015, the consumer is entitled to a legal warranty of conformity for a period of two (2) years from the date of delivery. This warranty covers manufacturing defects and non-conformities that were present at the time of delivery.

In the event of a defect, the consumer has the right to request, at no cost, the repair or replacement of the product within a reasonable time and without significant inconvenience. If repair or replacement is impossible, disproportionate, or cannot be completed within a reasonable time, the consumer may request a partial refund or a full refund, depending on the circumstances.

This legal warranty does not affect any other statutory rights the consumer may have under UK law.

8.3 Exclusions and Limitations

This warranty does not cover:

- Defects resulting from improper use, contrary to the instructions in the user manual;
 - Damage caused by accidental impact, falls, negligence, misuse, or tampering;
 - Interventions or repairs carried out by unauthorised personnel, modifications, or the use of non-original spare parts;
 - Defects arising from lack of maintenance or cleaning where required;
 - Damage caused by external events, including but not limited to power surges, fire, flooding, or natural disasters;
 - Normal wear and tear of components such as seals, gaskets, batteries, or cables.
- Costs related to installation, connection to utilities, or routine maintenance are not covered by this warranty.

8.4 Liability

The manufacturer shall not be liable for any loss or damage, whether direct or indirect, arising from:

- Improper use of the product;
- Failure to comply with the installation instructions or safety warnings provided in the user manual;
- Installation not carried out in accordance with applicable standards and regulations.

Nothing in this warranty limits or excludes the manufacturer's liability for death or personal injury caused by negligence, or for any other liability that cannot be excluded or limited by law.

8.5 Warranty Activation

- To exercise warranty rights, the consumer must:
- Contact the retailer from whom the product was purchased;
- Provide a valid proof of purchase (e.g., receipt or invoice) showing the date of purchase;
- Provide a clear description of the issue, and, if requested, supporting evidence such as photographs or videos.

8.6 Commercial Warranty (if applicable)

Any commercial warranty offered by the manufacturer is in addition to the consumer's statutory rights and does not affect those rights in any way. The terms and conditions of any commercial warranty will be provided in a separate document or made available on the manufacturer's website.

9. DISPOSAL



Make sure the power cable is disconnected from the power line before performing any operation. To remove the appliance, follow the procedure for fixing to the wall in reverse.

Disposal of this appliance must be carried out in accordance with the legislation in force for the disposal and management of waste.



Important information for correct disposal of the product in accordance with EC Directive 2012/19/EU.

At the end of its working life, the product must not be disposed of as urban waste.

It must be taken to a special local authority differentiated waste collection centre or to a dealer providing this service.

Note on the disposal of the oil contained in the product (if applicable)

The oil used is classified as hazardous waste under the European Waste Catalogue (EWC 13 08 99*). At the end of the product's service life, the oil must be disposed of through authorized facilities, in compliance with the applicable regulations.

In accordance with Directive 2012/19/EU (WEEE) and the applicable national legislation, the free collection of the product at the end of its life, the correct treatment and disposal, as well as the availability of Safety Data Sheets (SDS) related to the oil used, are the sole responsibility of the party placing the product on the market (importer or authorized distributor).

The physical manufacturer is not responsible for the management of end-of-life collection and recycling, nor for the provision of Safety Data Sheets, in accordance with WEEE regulations.



Compliance with European Directives

This appliance complies with the following applicable European Directives and Regulations:

- **2014/35/EU** on Low Voltage (LVD)
 - **2014/30/EU** on Electromagnetic Compatibility (EMC)
 - **2011/65/EU** and **2015/863/EU** on the restriction of the use of certain hazardous substances (RoHS)
-

10.1 RADIATORS Connect APP

The "RADIATORS Connect" application is available on the Apple Store and Google Play Store.



Alternatively, you can scan the QR code to download the application.

After downloading, to use the application and all its features, you need to create your account.

The ease of use and intuitiveness of the application will guide you step by step in creating your account.



A valid email address that is easily accessible during the entire registration process is required.

10.2 WIFI PRODUCT PAIRING

After installing the product, ensure that it is plugged into the power outlet and turned on.



With your smartphone, ensure you are connected to your wifi network and have Bluetooth turned on.



On the product, press the "Stand by" button until the "Stand by" symbol appears on the display.

WIFI

Then, press the "Stand by" button until the "WiFi" symbol starts flashing (pairing mode).

With the "WiFi" icon flashing, go into the application and press the "+" button in the top right corner and select "Add device".

Wait until the product appears in the application. The product will be detected and to select it, simply press the "Add" button.



The correct connection between the application and the product occurs after the product is connected to the wifi of your home network. Therefore, it is necessary to select your connection and enter the password. In this way, the product will always be connected and accessible remotely.

Wait until the product is fully synchronized and press "Finish". The product will always be displayed in "All devices".

10.3 COMPLETE MANUAL AND ASSISTANCE

For more information on how the application works, scan the QR code.



For support and reports, send an email to sav.dlr@radiators-spa.it

Exigences d'informations applicables aux dispositifs de chauffage décentralisés électriques

Référence(s) du modèle: (voir étiquette des caractéristiques sur le produit)

Coordonnées de contact:

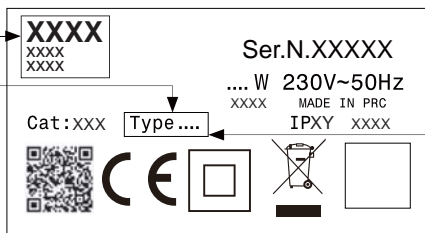

Exigences en matière d'informations conformément à la directive (UE) 2015/1188, modifiée par la directive (UE) 2016/2282

Puissance thermique	TYPE	VALEUR	UNITÉ
Puissance thermique nominale (P_{nom})	FTEWT10F	1	kW
	FTEWT15F	1,5	
	FTEWT20F	2	
Puissance thermique minimale (indicative) (P_{min})	FTEWT10F	N/A	kW
	FTEWT15F		
	FTEWT20F		
Puissance thermique maximale continue (P_{maxc})	FTEWT10F	1	kW
	FTEWT15F	1,5	
	FTEWT20F	2	

CONSUMMATION AUXILIAIRE D'ELECTRICITE	TYPE	VALEUR	UNITÉ
À la puissance thermique nominale (e_{max})	FTEWT10F	0,000	kW
	FTEWT15F		
	FTEWT20F		
À la puissance thermique minimale (e_{min})	FTEWT10F	0,000	kW
	FTEWT15F		
	FTEWT20F		
En mode veille (e_{sb})	FTEWT10F	0,00034	kW
	FTEWT15F		
	FTEWT20F		

Type de contrôle de la puissance thermique/de la température de la pièce

- contrôle de la puissance thermique à un seul palier, pas de contrôle de la température de la pièce [NON]
- contrôle à deux ou plusieurs paliers manuels, pas de contrôle de la température de la pièce [NON]
- contrôle de la température de la pièce avec thermostat mécanique [NON]
- contrôle électronique de la température de la pièce [NON]
- contrôle électronique de la température de la pièce et programmeur journalier [NON]
- contrôle électronique de la température de la pièce et programmeur hebdomadaire [OUI]

Autres options de contrôle

- contrôle de la température de la pièce, avec détecteur de présence [NON]
- contrôle de la température de la pièce, avec détecteur de fenêtre ouverte [OUI]
- option contrôle à distance [OUI]
- contrôle adaptatif de l'activation [NON]
- limitation de la durée d'activation [NON]
- capteur à globe noir [NON]

FR

Exigences d'informations applicables aux dispositifs de chauffage décentralisés électriques

Référence(s) du modèle: (voir étiquette des caractéristiques sur le produit)

Coordonnées de contact:

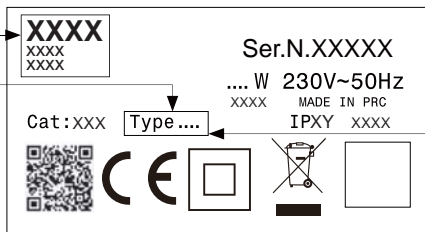

Exigences en matière d'informations sur (EU) 2024/1103

Puissance thermique	TYPE	VALEUR	UNITÉ
Puissance thermique nominale (P_{nom})	FTEWT10F	1	kW
	FTEWT15F	1,5	
	FTEWT20F	2	
Puissance thermique minimale (indicative) (P_{min})	FTEWT10F	N/A	kW
	FTEWT15F		
	FTEWT20F		
Puissance thermique maximale continue ($P_{max,c}$)	FTEWT10F	1	kW
	FTEWT15F	1,5	
	FTEWT20F	2	

CONSOMMATION D'ELECTRICITE	TYPE	VALEUR	UNITÉ
En mode Éteint (P_o)	FTEWT10F	0,00	W
	FTEWT15F		
	FTEWT20F		
En mode Veille (P_{sm})	FTEWT10F	0,34	W
	FTEWT15F		
	FTEWT20F		
En mode Inactif (P_{idle})	FTEWT10F	0,74	W
	FTEWT15F		
	FTEWT20F		
Veille de réseau (P_{num})	FTEWT10F	0,74	W
	FTEWT15F		
	FTEWT20F		
Mode Veille avec affichage d'information ou de statut	FTEWT10F	oui	
	FTEWT15F		
	FTEWT20F		
Efficacité énergétique saisonnière du chauffage des locaux en mode Actif ($\eta_{s,on}$)	FTEWT10F	94,0	%
	FTEWT15F		
	FTEWT20F		

Type de contrôle de la puissance thermique/de la température de la pièce

- contrôle de la puissance thermique à un seul palier, pas de contrôle de la température de la pièce [NON]
- contrôle à deux ou plusieurs paliers manuels, pas de contrôle de la température de la pièce [NON]
- contrôle de la température de la pièce avec thermostat mécanique [NON]
- contrôle électronique de la température de la pièce [NON]
- contrôle électronique de la température de la pièce et programmeur journalier [NON]
- contrôle électronique de la température de la pièce et programmeur hebdomadaire [OUI]

Autres options de contrôle

- contrôle de la température de la pièce, avec détecteur de présence [NON]
- contrôle de la température de la pièce, avec détecteur de fenêtre ouverte [OUI]
- option contrôle à distance [OUI]
- contrôle adaptatif de l'activation [NON]
- limitation de la durée d'activation [NON]
- capteur à globe noir [NON]
- fonctionnalité d'auto-apprentissage [NON]
- précision du contrôle [NON]

PICTOGRAMMES UTILISÉS DANS CETTE NOTICE



ATTENTION!
DANGER POUR LA SÉCURITÉ DES PERSONNES, DES ANIMAUX DOMESTIQUES ET DES BIENS.



ATTENTION!
DANGER DE DÉCHARGES ÉLECTRIQUES.



ATTENTION!
DANGER DE DOMMAGES AU PRODUIT.



ATTENTION!
TEMPÉRATURES ÉLEVÉES.
RISQUE DE BRULURE.



CONSEIL POUR LE BON
FONCTIONNEMENT.



NE PAS COUVRIR!

MISE EN GARDE



ATTENTION - Certaines parties de l'appareil peuvent devenir très chaudes et provoquer des brûlures. Faire preuve d'une attention particulière en présence d'enfants ou de personnes vulnérables.



Il convient de maintenir à distance les enfants de moins de 3 ans, à moins qu'ils ne soient sous une surveillance continue. Les enfants âgés entre 3 ans et 8 ans doivent uniquement mettre l'appareil en marche ou à l'arrêt, à condition que ce dernier ait été placé ou installé dans une position normale prévue et que ces enfants disposent d'une surveillance ou aient reçu des instructions quant à l'utilisation de l'appareil en toute sécurité et en comprennent bien les dangers potentiels. Les enfants âgés entre 3 ans et 8 ans ne doivent ni brancher, ni régler ni nettoyer l'appareil, et ni réaliser l'entretien de l'utilisateur.

Cet appareil peut être utilisé par des enfants âgés d'au moins 8 ans et par des personnes ayant des capacités physiques, sensorielles ou mentales réduites ou ne disposant pas de l'expérience ou des connaissances nécessaires, à condition de les surveiller ou qu'elles aient reçues les instructions concernant l'utilisation sûre de l'appareil et qu'elles aient compris les dangers inhérents à celui-ci. Les enfants ne doivent pas jouer avec l'appareil. Le nettoyage et l'entretien à la charge de l'utilisateur ne peuvent pas être effectués par des enfants, sauf s'ils sont surveillés.



Ne pas installer l'appareil:

- juste en dessous ou devant une prise de courant ou une boîte de dérivation (Fig. 5)
- en contact avec le mur ou avec le sol
- près de rideaux ou matériaux inflammables ou combustibles ou de récipients sous pression.



MISE EN GARDE:

Respecter les distances indiquées dans les figures 3,4.



Installer et utiliser l'appareil uniquement comme indiqué dans les instructions.



Si le câble d'alimentation est endommagé, il doit être remplacé par le fabricant, son service après-vente ou des personnes de qualification similaire afin d'éviter un danger. Ne pas utiliser l'appareil si le boîtier électronique est endommagé.



S'assurer que la ligne d'alimentation est munie d'un dispositif de sectionnement permettant d'isoler l'appareil, et le Fil Pilote s'il est présent, du réseau électrique, selon la réglementation en vigueur.



MISE EN GARDE: Pour éviter une surchauffe, ne pas couvrir l'appareil de chauffage.



Attention, il est possible qu'une odeur se dégage. Il est recommandé d'aérer la pièce.



Ce radiateur ne doit pas être jeté avec les ordures ménagères ; il doit être apporté à un centre local de récupération et de recyclage des appareils électriques.



Un moyen de déconnexion du réseau d'alimentation ayant une distance d'ouverture des contacts de tous les pôles doit être prévu dans la canalisation fixe conformément aux règles d'installation.



L'installation doit être munie d'un dis-joncteur omnipolaire avec une distance d'ouverture de contact d'au moins 3 mm. L'installation doit être conforme aux normes en vigueur dans le pays d'installation (NFC 15 100 pour la France).



En ce qui concerne les informations détaillées sur la méthode de fixation et pour l'installation de l'appareil de chauffage destiné à être fixé par des vis ou d'autres moyens, référez-vous à la section "POSITIONNEMENT ET INSTALLATION".

1. SPECIFICATIONS OF THE APPLIANCE

Voltage: 230 V~ 50 Hz

Classe d'isolation: II 

Degré de protection: IP24

Puissance [W]	Longueur [cm]	Hauteur [cm]	Poid [kg]	Courant nominal [A]
1000	54,5	60	10,1	4,3
1500	82,5	60	13,4	6,5
2000	103,5	60	17,4	8,7

Table 1



Les caractéristiques techniques de l'appareil sont indiquées sur l'étiquette placée sur le côté du radiateur (Fig. 1).

- A Marque/Coordonnées
- B Modèle, type, catégorie
- C Voltage et Puissance
- D Double isolation
- E Pays de provenance
- F Marquage CE

- G Numéro de série
- H Code Produit
- I Degré de protection
- L Labels de qualité
- M Élimination
- N Code Bidimensionnel (QR)

Wi-Fi: 802.11b/802.11g/802.11n

Plage de fréquences: 2412 MHz - 2472 MHz

Puissance: <17,91 dBm



Il est interdit de modifier les caractéristiques de l'appareil et de retirer les parties fixes y compris les bouchons et/ou retirer ou déplacer le dispositif de commande.

S'assurer que l'appareil est en bon état. Ne pas utiliser l'appareil s'il est endommagé, mais contacter le vendeur ou un professionnel qualifié.



Les matériaux utilisés pour l'emballage sont recyclables. Il est donc conseillé de les déposer dans les conteneurs de tri sélectif.

2. INFORMATIONS GÉNÉRALES



Stockage et conservation:

Ne pas entreposer l'appareil dans un endroit où il risque de geler.

Craint le gel.



Déballer l'appareil avec soin, le poser sur les cornières en polystyrène ou un support souple pour ne pas l'endommager.

Contenu de l'emballage:

- l'appareil
- kit de fixation
- notice



Lire attentivement la totalité des instructions avant d'installer et d'utiliser l'appareil. Les conserver pour toute future consultation.



Installer et utiliser l'appareil uniquement comme indiqué dans les instructions.



Toutefois cette notice ne couvre pas toutes les situations pouvant se présenter. Faire preuve de bon sens et de prudence lors de l'installation, le fonctionnement et l'entretien de l'appareil.

3. POSITIONNEMENT ET INSTALLATION



RECOMMANDATIONS IMPORTANTES A LIRE AVANT L'INSTALLATION

Le chauffage ne doit pas se trouver juste en dessous d'une prise de courant.

Ne pas placer l'appareil dans une pièce humide ou à proximité d'un point d'eau.

Ne pas utiliser l'appareil à l'extérieur.

Ne pas installer l'appareil dans un courant d'air susceptible de perturber sa régulation.

Ne pas placer l'appareil à proximité d'obstacle limitant la circulation de l'air autour.

Fixer verticalement l'appareil au mur tel que décrit ci-dessous. Choisir des vis et chevilles adaptés aux matériaux du mur et au poids de l'appareil.



RECOMMANDATIONS POUR LA FIXATION MURALE

- N'apportez aucune modification à l'appareil ou à son support de fixation sur le mur !
- Avant d'installer l'appareil, vérifiez l'état du mur sur lequel il sera fixé : le mur doit être en bon état, il ne doit pas présenter de dommages (fissures, affaissement, humidité, ...).
- Ne percez pas de trou à proximité d'anciens trous, même rebouchés.
- Consultez impérativement un professionnel du bâtiment pour utiliser le système d'ancrage (vis, chevilles, ...) approprié au matériau qui constitue votre mur, ainsi qu'au poids de l'appareil.
- Ne modifiez pas les trous destinés à fixer l'appareil ou son support de fixation sur le mur.
- Percez le mur à l'aide d'un foret de dimension adaptée au système d'ancrage. Retirez les débris et la poussière.
- Vérifiez régulièrement les points de fixation de l'appareil sur le mur. Resserrez-les si nécessaire.

3.1 FIXATIONS



- S'assurer que les vis et les chevilles sont adaptées au type de mur sur lequel l'appareil est installé. En cas de doute s'adresser à un professionnel qualifié ou au vendeur.



- Pendant l'installation s'assurer que le câble d'alimentation est déconnecté électriquement.



- Choisissez un emplacement adéquat pour le radiateur (respecter les distances minimales Voir Fig 8).

- Desserrer la vis de fixation du support sans la dévisser complètement. Faire glisser le loquet métallique hors du trou. Retirer le support en tirant vers le bas (Voir Fig 9).

- Positionner le support mural à l'endroit voulu. S'assurer au niveau à bulle qu'il est horizontal.

- Marquer l'emplacement des 4 vis de fixation au mur. Percer le mur pour fixer le système d'ancrage adapté. Fixer le support au mur (Voir Fig 10&11).

- Placez le chauffage contre son support de fixation murale (Voir Fig 12) :

A: Alignez le chauffage sur 4 crochets.

B: Tirez l'appareil vers le bas.

- Faire glisser le loquet métallique dans le trou.

Serrer la vis pour verrouiller le radiateur sur le support (Voir Fig13).

INSTALLATION DANS LA SALLE DE BAIN

-  Avertissement: cet appareil doit être installé uniquement dans le volume 2 ou hors volume d'une salle de bain conformément aux exigences de la norme française d'installation électrique NF C15-100. Note: Le schéma (Fig 2) est donné uniquement à titre d'exemple. Nous vous suggérons de contacter un électricien professionnel pour toute aide.

-  S'assurer que la ligne d'alimentation est munie d'un dispositif de sectionnement permettant d'isoler l'appareil, et le Fil Pilote s'il est présent, du réseau électrique, selon la réglementation en vigueur. En cas d'installation dans une salle de bains, la ligne électrique doit être munie d'un dispositif de protection différentiel à haute sensibilité ayant un courant nominal résiduel de 30 mA. La ligne d'alimentation et le boîtier du Fil Pilote doivent être protégés par le même dispositif de protection différentiel. Pour le branchement électrique, utiliser une boîte de dérivation. En cas d'installation dans une pièce humide (cuisine, salle de bain), le branchement de l'appareil au circuit électrique doit se trouver à au moins 25 cm du sol. Respecter scrupuleusement le schéma de branchement électrique indiqué dans la figure 14.
-  L'appareil ne doit pas être raccordé au fil de terre (fil jaune et vert).
-  En l'absence de fil pilote, isolez le bout dénudé du fil noir pour éviter tout contact électrique avec les autres fils ou la terre.

3.2 RACCORDEMENT ÉLECTRIQUE

-  À faire installer par un professionnel selon la norme d'installation applicable dans chaque pays (NF C15-100 pour la France ou équivalent pour les autres pays). Avant d'installer l'appareil, s'assurer qu'il n'est pas alimenté électriquement et que l'interrupteur général de l'installation est sur "0".
-  L'appareil nécessite une alimentation 230V~ 50Hz.
-  Assurez-vous que la ligne électrique est appropriée. L'installation doit être réalisée dans les règles de l'art et être conforme aux normes en vigueur dans le pays (NF C15-100 en France).

⚠ Assurez-vous que le câble d'alimentation ne peut en

aucun cas entrer en contact avec la surface de l'appareil.

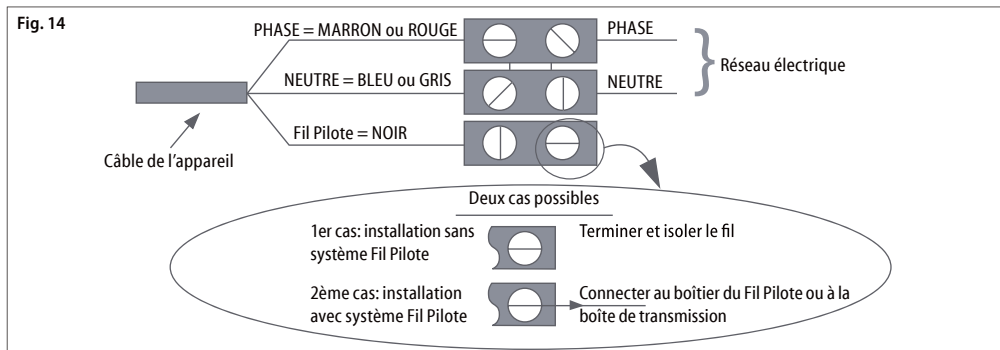

FR

BRANCHEMENT ÉLECTRIQUE LIRE ATTENTIVEMENT

⚠ Avant de brancher la fiche dans la prise de courant vérifier soigneusement que la tension du réseau domestique correspond à la valeur en V indiquée sur la plaque des caractéristiques de l'appareil et que la prise de courant et la ligne d'alimentation sont correctement dimensionnées par rapport à la puissance du dispositif (elle aussi indiquée sur la plaque des caractéristiques).

⚠ S'assurer que la ligne d'alimentation est dotée d'un dispositif permettant de

couper l'alimentation électrique de l'appareil, conformément la réglementation en vigueur.

⚠ Il est obligatoire que la ligne d'alimentation électrique soit munie d'un dispositif de protection différentiel à haute sensibilité avec un courant nominal de déclenchement pas supérieur à 30 mA.

⚠ Toutes les références présentes dans la notice relative à l'utilisation du mode "Fil Pilote" et aux branchements correspondants sont à ignorer car l'appareil n'est pas muni de ce mode de fonctionnement.

4. RÉGLAGE ET FONCTIONNEMENT



L'appareil est conçu pour chauffer une pièce. Certaines parties de l'appareil peuvent devenir très chaudes et provoquer des brûlures. Faire preuve d'une attention particulière en présence d'enfants ou de personnes vulnérables.



Maintenir les matériaux combustibles, inflammables et les récipients sous pression (par ex. spray, extincteurs) à au moins 50 cm de l'appareil. Ne vaporiser aucune substance, quelle qu'elle soit, sur la surface de l'appareil.



Ne pas toucher l'appareil avec les mains ou les pieds mouillés ou humides.

Éviter tout contact de la commande électronique avec de l'eau ou d'autres liquides. Si cela se produit, couper le courant et laisser sécher complètement l'appareil.



Lorsque l'appareil est installé en altitude, la température de l'air chauffé est plus élevée.



Si vous pensez que la température ambiante peut baisser au-dessous du point de congélation activer le mode "Hors-Gel".



En cas de mise en service dans des locaux non réchauffés, l'appareil peut émettre des sons métalliques dus à la dilatation des matériaux.

FONCTIONNEMENT ET RÉGLAGE DE L'UNITÉ DE COMMANDE

PANNEAU DE CONTROLE

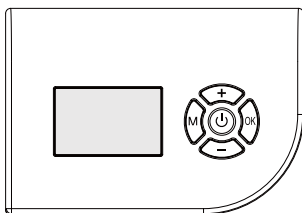

Symbole	Fonction
	Veille
OK	Bouton de validation ou Maintenez pendant 3 secondes pour sélectionner la fonction de détection de fenêtre Ou appuyez brièvement pour sélectionner parmi les modes suivants: Mode Confort Mode ECO Mode Antigel Mode P1/P2/P3/P _r / mode pilote
M	Maintenez pendant 3 secondes pour sélectionner le verrouillage du clavier ou Appuyez brièvement pour entrer dans le menu Paramétrages: réglage temps / réglage mode Programmes / réglage modifier point de consigne / réglage ASC / réglage modifier point de consigne ECO
+ -	Réglez le temps, le jour de la semaine, la température; ou dans mode Programmes, choisissez entre mode Confort et mode ECO.

Affichage LCD

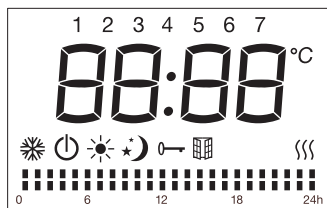

Symbole	Fonction
	Mode Veille (le dispositif ne fonctionne pas mais est allumé)
	Mode Antigel (le dispositif maintient la température autour de 7°C)
	Mode Confort (fixez la température désirée)
	Mode ECO (la différence de température par défaut entre le mode CONFORT et le mode ECO est 3°C, vous pouvez changer le point de consigne à 2°C ou 4°C)
	Mode pilote (pour régler les programmes via mode pilote)
	Verrouillage de sécurité pour enfants
	Fonction de détection de fenêtre
	Indicateur de chauffage (Lorsque le dispositif chauffe, cet icône s'affichera sur l'écran. L'icône disparaîtra lorsque la température détectée atteint la température programmée.)
°C	Température (Celsius)
Modes personnalisés par semaine:	
	Mode Confort activé
	Mode ECO activé

4.1 Mode En marche/Veille (⏻)

En mode "Veille", l'écran LCD affiche l'image Veille ⏻ et le jour de la semaine. Tous les modes de fonctionnement sont suspendus, mais le dispositif est alimenté et attend une réception de commande. Pour allumer ou éteindre le dispositif, appuyez le bouton "Veille". Lorsque vous utilisez le dispositif pour la première fois, réglez tout d'abord le jour de la semaine et l'heure ; et pour plus de détails, veuillez-vous référer à "4.4.1 Réglage du temps".

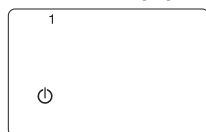

4.2 Mode sélection (bouton OK)

Le dispositif fournit 8 modes de fonctionnement permettant à l'utilisateur de chauffer l'environnement de la manière la plus appropriée par rapport à ses propres besoins. Appuyez le bouton **OK** pour basculer entre les modes:

Iconne	Fonction	Explication
	Mode Confort	Réglez la température comme vous le désirez entre 7°C - 32°C.
	Mode ECO	Le point de consigne par défaut est 3°C inférieur au mode Confort, vous pouvez changer à 2°C, 3°C ou 4°C. Référez-vous au paramétrage du point de consigne du mode ECO.
	Mode Antigel	Le dispositif maintient la température autour de 7°C.
P1/P2/P3	Programmes Pré-installés	Voir la Table 1 ci-après
		Programme personnalisé par semaine (veuillez-vous référer à 4.4.2 "Paramètre Mode Programmes" pour apprendre comment régler ce mode)
	Mode Fil pilote P	Le dispositif peut être contrôlé par un programmeur externe. Les fonctions seront affichées en conséquence. Voir le Tableau 2 ci-après

-Table 1

PROGRAMME P1	HEURES	MODE
DU LUNDI AU VENDREDI	0 - 6	Nuit/Eco
	6 - 9	Confort
	9 - 16	Nuit/Eco
	16 - 23	Confort
	23 - 0	Nuit/Eco
SAMEDI ET DIMANCHE	0 - 7	Nuit/Eco
	7 - 23	Confort
	23 - 0	Nuit/Eco

PROGRAMME P2	HEURES	MODE
DU LUNDI AU DIMANCHE	0 - 7	Nuit/Eco
	7 - 23	Confort
	23 - 0	Nuit/Eco

PROGRAMME P3	HEURES	MODE
DU LUNDI AU VENDREDI	0 - 6	Nuit/Eco
	6 - 9	Confort
	9 - 13	Nuit/Eco
	13 - 23	Confort
	23 - 0	Nuit/Eco
SAMEDI ET DIMANCHE	0 - 7	Nuit/Eco
	7 - 23	Confort
	23 - 0	Nuit/Eco

- Table 2

Réglage Programmeur Externe	Image Affichée
Mode Confort ☀	P ☀
Mode Confort ☀ -1	P-1 ☀
Mode Confort ☀ -2	P-2 ☀
Mode Economique ☆)	P ☆)
Mode Antigel ❄	P ❄
Mode Veille P ⏻	P ⏻

- En mode Fil pilote, choisissez le mode avec une commande externe (pour la France uniquement). Pour d'autres pays à part la France, si vous choisissez le mode Fil pilote, le dispositif fonctionnera par défaut en mode Confort.

4.3 Réglage Température

- En mode Confort ☀ ou ECO ☆) (mode antigel exclus), la température est ajustable. Appuyez + ou - pour choisir la température désirée entre 7°C et 32°C en mode Confort. La différence de température par défaut entre Mode ECO et Mode Confort est 3°C, aussi l'intervalle de température par défaut du mode ECO est entre 4°C et 29°C.

- Appuyez les autres boutons à part +/- pour confirmer le paramétrage, sinon le dispositif procédera à une sauvegarde automatique pendant les 5 secondes qui suivent.

- Lorsque la température de la pièce est supérieure à la température sélectionnée, le chauffage arrête de chauffer.

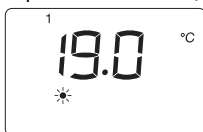

4.4 Menu Paramétrages (M)

Appuyez **M** pour entrer dans l'interface du menu Paramétrages. Appuyez +/- pour choisir le réglage du temps t_d , le mode programmeur P_r , changer le point de consigne C , régler l'ASC ASC , changer le point de consigne en mode ECO E_C .

Appuyez le bouton **M** pour quitter le menu Paramétrages, sinon le dispositif procédera à une sauvegarde automatique pendant les 10 secondes qui suivent et reviendra à l'interface opérationnelle.

4.4.1 Réglage du temps (t_d)

Appuyez le bouton **M** pour entrer dans l'interface du menu Paramétrages, puis +/- pour choisir le temps voulu t_d .

Lorsque l'affichage de temps t_d clignote, appuyez le bouton **OK** pour commencer le réglage du temps.

Appuyez +/- pour régler l'heure 00-23.

Appuyez le bouton **OK** pour confirmer l'heure, puis allez au réglage des minutes 00-59.

Appuyez le bouton **OK** pour confirmer les minutes, puis allez au réglage du jour de la semaine 1-7.

Appuyez le bouton **OK** pour confirmer, sinon le dispositif procédera à une sauvegarde automatique pendant les 10 secondes qui suivent et reviendra à l'interface opérationnelle.

4.4.2 Paramètre Mode Programmes (P_r)

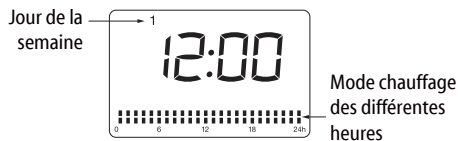



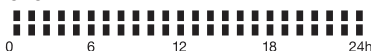

- Appuyez le bouton **M** pour entrer dans l'interface de paramétrage, puis appuyez +/- pour choisir le réglage du mode programme P_r . Lorsque P_r clignote, validez en appuyant sur le bouton **OK** pour entrer dans l'interface de réglage du mode programme.

- Le réglage par défaut de 1-24 heures est comme suit:



- Réglez le jour de la semaine en utilisant le bouton + ou - (1=LUNDI, 2=MARDI, ..., 7=DIMANCHE), puis validez en appuyant le bouton **OK**.

- Appuyez + pour choisir l'heure (1-24). Pour chaque heure, il existe 2 modes alternatifs: le mode confortable  et le mode économique .

- Appuyez - pour choisir le mode Confort , ou le mode économique .

- Pour valider le programme choisi pour jour 1 (LUNDI): appuyez le bouton **OK**.

- Pour finir le réglage jusqu'au jour 7 (DIMANCHE): répétez la même opération plusieurs fois.

- Appuyez le bouton **M** pour confirmer, sinon le dispositif procédera à une sauvegarde automatique pendant les 30 secondes qui suivent et reviendra à l'interface opérationnelle.

4.4.3 Modification du réglage du point de consigne (C)

Si la température programmée pour un fonctionnement normal ne réagit pas à la température que vous percevez au milieu de la pièce, vous pouvez changer les réglages de $\pm 5^\circ\text{C}$. Par exemple, si la température programmée au thermostat est 24°C , mais le dispositif arrête de chauffer la pièce lorsque vous le mettez juste à 22°C , vous pouvez corriger le réglage de -2°C .

- Appuyez le bouton **M** pour entrer dans l'interface de paramétrage, et appuyez +/- pour changer le réglage du point programmé C . Lorsque C clignote, validez en appuyant sur le bouton **OK**.

- "0" s'affichera sur l'écran par défaut. Appuyez +/- pour changer le réglage de la compensation par $\pm 5^\circ\text{C}$.

4.4.4 Paramétrages ASC (ASC)

Cette fonction mesure l'inertie thermique de la pièce pour atteindre la température programmée et met le dispositif en marche en avance pour assurer que la température "Confort" soit atteinte au temps programmé.

La fonction permet à l'appareil de se mettre en marche

jusqu'à 2 heures à l'avance.

- Appuyez le bouton **M** pour entrer dans l'interface de paramétrage, et appuyez + / - pour choisir le paramétrage **RS**. Lorsque **RS** clignote, veuillez valider avec le bouton **OK**.

- Activez/Désactivez la fonction: appuyez + ou - pour sélectionner "On" ou "OF".

- Lorsque "On" est sélectionné, la fonction Mise en Marche Adaptive est activée. Lorsque "OF" est sélectionné, la fonction est désactivée. Le paramètre par défaut est "OF".

Remarques: Cette fonction peut être activée et fonctionne uniquement en modes P1, P2, P3, Pr.

4.4.5 Modification du réglage du point de consigne en ECO (E)

La différence de température par défaut entre le mode CONFORT et le mode ECO est 3°C, vous pouvez changer le point de consigne à 2°C ou 4°C, 1°C à la fois.

- Appuyez le bouton **M** pour entrer dans l'interface du menu Paramétrages et appuyez + / - pour sélectionner **E**, appuyez le bouton **OK** pour entrer dans l'interface de paramétrage.

- Appuyez + / - pour régler le point de consigne.

- Appuyez le bouton **OK** pour confirmer, sinon le dispositif procédera à une sauvegarde automatique pendant les 5 secondes qui suivent et reviendra à l'interface opérationnelle.

4.4.6 Mode Détection de fenêtre

- Appuyez le bouton **OK** sans relâcher pendant trois secondes pour activer la fonction de détection de fenêtre. Lorsque est affiché à l'écran, appuyez + / - pour choisir "On" ou "OF". Si "On" est sélectionné, la fonction de détection de fenêtre est activée et l'icône s'affichera à l'écran. Appuyez le bouton **OK** pour confirmer ou attendez 5s pour que le dispositif procède à une sauvegarde automatique et revienne à l'interface opérationnelle.

- Lorsqu'une baisse de température est détectée, le dispositif entrera automatiquement en mode antigel et l'icône clignotera. Si la température augmente, le dispositif retournera au mode précédent avec l'icône allumée. Vous pouvez choisir "OF" pour désactiver la fonction de détection de fenêtre.

Note: La fonction de détection de fenêtre n'est pas disponible en mode antigel.

4.4.7 Paramétrage du verrouillage du clavier

Appuyez le bouton **M** sans relâcher pendant trois secondes pour activer la fonction de verrouillage du clavier, ré-appuyez sur le bouton **M** pendant trois secondes pour déverrouiller.

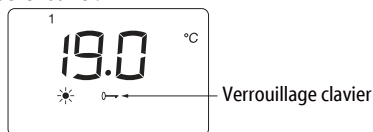

Notes:

1. La fonction de verrouillage du clavier ne verrouille pas le bouton Veille.
2. La fonction de verrouillage du clavier sera toujours activée même après que l'appareil est en mode Veille et après redémarré.
3. La fonction de verrouillage du clavier sera toujours activée même en cas de coupure d'alimentation pendant moins de 5 minutes.
4. La fonction de verrouillage du clavier sera automatiquement désactivée en cas de coupure d'alimentation pendant plus de 5 minutes.

4.4.8 Fonction Mémoire

- Après que le courant est coupé, le chauffage peut mémoriser les paramètres, la température et le mode de fonctionnement avant la coupure et continue à fonctionner. Dans le cas d'une coupure d'alimentation, le chauffage fera fonctionner l'horloge interne pendant 5 minutes. Si le courant est coupé pendant plus de 5 minutes, une fois le courant rétabli et que le jour et l'heure sont réinitialisés, le chauffage reviendra au niveau de température fixé avant la coupure et commencera à fonctionner de nouveau.

- En mode Programmes, si le courant est coupé pendant plus de 5 minutes, une fois le courant rétabli, la température sera fixée à 17°C, et l'écran affichera **E**, indiquant une coupure de courant. Vous auriez besoin de réinitialiser la date et l'heure pour que les différents programmes fonctionnent correctement. L'état du dispositif restera comme tel jusqu'à ce qu'un bouton soit appuyé pour entrer dans l'interface de paramétrage du temps.

4.4.9 Icône de chauffage ()

- Si la température ambiante est détectée être inférieure à la température programmée et que le chauffage a besoin de commencer à travailler, l'icône de chauffage s'allumera.



- Si la température ambiante est détectée être supérieure à la température programmée, l'icône de chauffage s'éteindra.

4.4.10 Réinitialisation



- Pour réinitialiser l'appareil, déconnectez-le et reconnectez-le. Dans les 10 secondes qui suivent, maintenez enfoncées simultanément les touches « + » et « M » durant plus de 2 secondes. Un signal sonore indique que l'opération a fonctionné correctement."

4.4.11 Remarque : Pour des raisons de sécurité, l'appareil s'éteindra automatiquement après 300 jours de fonctionnement continu.

5. NETTOYAGE

-  Avant toute opération de nettoyage, s'assurer que l'appareil est éteint et froid.
-  Pour le nettoyage, il suffit de passer un chiffon humide et doux avec un peu de détergent neutre. Ne pas utiliser de détergents abrasifs, corrosifs ou de solvants.
-  Pour garantir le bon fonctionnement de l'appareil, éliminer la poussière sur la surface et à l'intérieur de l'appareil au moins deux fois par an à l'aide d'un aspirateur.

6. ENTRETIEN

-  En cas de problèmes techniques, s'adresser à un professionnel qualifié (agrée par le vendeur ou le fabricant) ou contacter le vendeur.
-  Toute intervention sur l'appareil doit être effectuée par un professionnel qualifié qui, avant toute opération d'entretien, doit s'assurer que l'appareil est éteint, froid et déconnecté électriquement.

7. TROUBLESHOOTING

L'appareil chauffe avant le programme choisi.	<ul style="list-style-type: none"> • Vérifier si la fonction ASC est activée (4.4.4 Réglage ASC).
L'appareil ne chauffe pas.	<ul style="list-style-type: none"> • Contrôler qu'il y ait du courant et que l'appareil soit branché correctement. • Vérifier la position de l'interrupteur général. • Augmenter la température programmée sur le régulateur de l'appareil. • Vérifier qu'il n'y ait pas de vêtements qui couvrent le dispositif de commande. • S'il ne chauffe toujours pas, contacter le vendeur ou un professionnel qualifié.
L'appareil chauffe continuellement.	<ul style="list-style-type: none"> • Diminuer la température programmée sur le régulateur de l'appareil. • Vérifier qu'il n'y ait pas de vêtements qui couvrent le dispositif de commande. • S'il chauffe encore, contacter le vendeur ou un professionnel qualifié. • Vous pouvez changer les réglages de compensation par $\pm 5^{\circ}\text{C}$; pour les détails, veuillez-vous référer à "4.4.3 Modification du réglage du point de consigne (C)".
La pièce reste froide.	<ul style="list-style-type: none"> • Vérifier que la puissance de l'appareil est adaptée à la pièce à chauffer. • Lors de première mise en route, il faut environ une paire des heures pour atteindre la température programmée (mettre la régulation au maximum ne fait pas augmenter la température plus vite). • Augmenter la température réglée sur le thermostat de l'appareil. • Il est possible de modifier le réglage de la compensation de $\pm 5^{\circ}\text{C}$; se référer à "4.4.3 Modification du réglage du point de consigne (C)".
L'appareil ne répond pas correctement aux ordres provenant du boîtier Fil Pilote.	<ul style="list-style-type: none"> • Déconnecter l'appareil. • S'assurer que le branchement est correct (Fig.14) et que le boîtier fonctionne correctement. • Contacter un professionnel qualifié.
L'appareil continue à chauffer bien que la fenêtre soit ouverte alors que la fonction "Fenêtre Ouverte" est activée.	<ul style="list-style-type: none"> • Quelques minutes peuvent être nécessaires avant que la fonction ne soit active. • Il se peut que la différence entre température extérieure et température intérieure ne soit pas suffisante pour rendre la fonction opérationnelle. • Vérifier qu'il n'y ait pas d'obstacles autour de la Commande et de l'appareil. • Si le problème persiste contacter le vendeur ou un professionnel qualifié.
L'appareil ne redémarre pas après la fermeture de la fenêtre alors que la fonction "Fenêtre Ouverte" est activée.	<ul style="list-style-type: none"> • Quelques minutes peuvent être nécessaires avant que le capteur détecte la fermeture de la fenêtre. • Vérifier qu'il n'y ait pas d'obstacles autour de la Commande et de l'appareil. • Désactiver et réactiver la fonction. • Si le délai de réponse de la fonction est excessif, vous pouvez remettre l'appareil en marche manuellement. • Si le problème persiste contacter le vendeur ou un professionnel qualifié.
L'écran paraît un message "ALL".	<ul style="list-style-type: none"> • La sonde de température est détériorée. Eteindre l'appareil et contacter votre vendeur.
L'écran paraît un message "ES".	<ul style="list-style-type: none"> • En mode Programmes, ceci indique qu'il y a eu une coupure de courant de plus de 5 minutes, et vous devez réinitialiser la date et l'heure pour faire fonctionner correctement les programmes. Le dispositif restera en cet état jusqu'à ce qu'un bouton est pressé pour entrer dans l'interface de paramétrage du temps.

8. GARANTIE

8.1 Conservation de l'emballage

Il est recommandé de conserver l'emballage d'origine dans son intégralité pendant toute la durée de la garantie. En cas de retour de l'appareil au revendeur, celui-ci doit être restitué dans son emballage d'origine, intact et en bon état, afin de garantir des conditions de transport adéquates et la pleine application des droits à garantie.

8.2 Garantie commerciale du fabricant

Le fabricant accorde au consommateur une garantie commerciale couvrant les défauts de conformité et les vices de fabrication existant au moment de la livraison du produit.

Cette garantie est valable deux (2) ans à compter de la date d'achat et couvre la réparation ou le remplacement gratuit du produit défectueux, dans les conditions prévues.

Toutefois, cette garantie est exclue dans les cas suivants :

- Utilisation non conforme aux instructions du manuel d'utilisation ;
- Dommages causés par chute, choc, négligence ou modification du produit ;
- Interventions non autorisées, pièces non d'origine ou absence d'entretien ;
- Dommages résultant de causes externes (surtensions, incendie, inondation, etc.).

Les opérations liées à l'installation, au raccordement ou à l'entretien courant ne sont pas couvertes par la garantie.

8.3 Responsabilité

Le fabricant décline toute responsabilité pour tout dommage direct ou indirect causé à des personnes, animaux ou biens, résultant :

- d'une mauvaise installation ou d'un usage non conforme aux instructions ;
- du non-respect des avertissements de sécurité contenus dans le présent manuel.

8.4 Modalités d'application

Pour faire valoir la garantie, le client doit :

- Contacter le revendeur auprès duquel l'achat a été effectué ;
- Présenter une preuve d'achat mentionnant clairement la date d'achat ;
- Fournir, sur demande, des éléments justificatifs (ex. : photos ou vidéos du défaut).

Cette garantie est conforme à la Directive (UE) 2019/771 relative à certains aspects concernant les contrats de vente de biens, transposée dans le droit français par les articles L217-1 et suivants du Code de la consommation.

8.5 Garantie légale de conformité et garantie contre les vices cachés (France)

• Si vous avez acheté ce produit en France, en plus de cette garantie commerciale, le vendeur reste tenu de respecter la garantie légale de conformité prévue par les articles L217-4 à L217-14 du Code de la consommation et aux articles qui concernent les vices cachés de la chose vendue dans les conditions prévues aux articles 1641 à 1648 et 2232 du Code civil. Le distributeur auprès duquel vous avez acheté ce

produit répond de tout défaut de conformité ou vice caché du produit, conformément aux présentes dispositions.

• En vertu de l'article L217-16 du Code de la consommation, lorsque l'acheteur demande au vendeur, pendant le cours de la garantie commerciale qui lui a été consentie lors de l'acquisition ou de la réparation d'un bien meuble, une remise en état couverte par la garantie, toute période d'immobilisation d'au moins sept jours vient s'ajouter à la durée de la garantie qui reste à courir. Cette période court à compter de la demande d'intervention de l'acheteur ou de la mise à disposition pour réparation du bien en cause, si cette mise à disposition est postérieure à la demande d'intervention.

Garantie légale de conformité (extrait du Code de la consommation) :

Article L217-4 du Code de la consommation - Le vendeur doit livrer un bien conforme au contrat et répond des défauts de conformité existant lors de la livraison. Il répond également des défauts de conformité résultant de l'emballage, des instructions de montage ou de l'installation lorsque celle-ci a été mise à sa charge par le contrat ou a été réalisée sous sa responsabilité.

Article L217-5 du Code de la consommation - Le bien est conforme au contrat :

1. S'il est adapté à l'objectif généralement prévu pour des biens similaires et, le cas échéant : s'il correspond à la description donnée par le vendeur et possède les qualités présentées par le vendeur à l'acheteur sous forme d'échantillon ou de modèle ; s'il présente des qualités que l'acheteur peut légitimement attendre au regard des déclarations publiques faites par le vendeur, par le fabricant ou par son représentant, notamment dans la publicité ou l'étiquetage ;
2. Ou s'il présente les caractéristiques définies d'un commun accord par les parties ou est propre à tout usage spécial recherché par l'acheteur, porté à la connaissance du vendeur et que ce dernier a accepté.

Article L217-12 du Code de la consommation - Toute réclamation suite à un défaut de conformité est limitée à deux ans à compter de la livraison du bien.

Garantie légale sur les vices cachés (extrait du Code civil) :

Article 1641 du Code civil - Le vendeur est tenu de la garantie en cas de défauts cachés de la chose vendue qui la rendent impropre à l'usage auquel on la destine, ou qui diminuent tellement cet usage que l'acheteur ne l'aurait pas acquise, ou n'en aurait donné qu'un moindre prix, s'il les avait connus.

Article 1648 du Code civil (alinéa 1) - Toute réclamation résultant de vices cachés doit être faite par l'acheteur dans un délai de deux ans à compter de la découverte du vice.

9. ÉLIMINATION



S'assurer que le câble d'alimentation est débranché de la ligne électrique avant toute opération. Pour le démontage procéder dans le sens inverse de l'installation.

Lorsque l'appareil de chauffage est mis au rebut, respecter les réglementations concernant l'élimination du le traitement des déchets.



Avertissements pour l'élimination correcte du produit aux termes de la Directive européenne 2012/19/EU.

Au terme de son utilisation, le produit ne doit pas être éliminé avec les déchets urbains.

Le produit doit être remis à l'un des centres de collecte sélective prévus par l'administration communale ou auprès des revendeurs assurant ce service.

Note sur l'élimination de l'huile contenue dans le produit (le cas échéant)

L'huile utilisée est classée comme déchet dangereux conformément au Code Européen des Déchets (CED 13 08 99*). En fin de vie de l'appareil, l'huile doit être éliminée par des centres agréés, conformément à la réglementation en vigueur.

Conformément à la Directive 2012/19/UE (DEEE) et à la législation nationale applicable, la collecte gratuite du produit en fin de vie, le traitement et l'élimination corrects, ainsi que la mise à disposition des Fiches de Données de Sécurité (FDS) relatives à l'huile utilisée, relèvent exclusivement de la responsabilité de l'entité responsable de la mise sur le marché (importateur ou distributeur agréé).

Le fabricant physique n'est pas responsable de la gestion de la collecte, du recyclage en fin de vie, ni de la fourniture des Fiches de Données de Sécurité, conformément à la réglementation DEEE.



Conformité aux Directives Européennes

Cet appareil est conforme aux Directives et Règlements Européens applicables suivants:

- **2014/35/UE** relative à la basse tension (LVD)
- **2014/30/UE** relative à la compatibilité électromagnétique (EMC)
- **2011/65/UE** et **2015/863/UE** relatives à la restriction de l'utilisation de certaines substances dangereuses (RoHS)

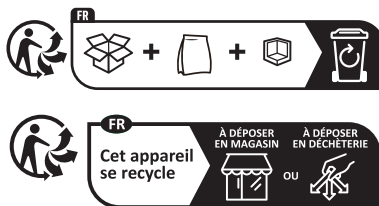

Points de collecte sur www.quefairedesdechets.fr
Privilégiez la réparation ou le don de votre appareil !

10.1 APPLICATION RADIATORS Connect

L'application "RADIATORS Connect" est disponible sur Apple Store et Google Play Store.



Alternativement, vous pouvez scanner le QR code pour télécharger l'application.

Après le téléchargement, pour utiliser l'application et toutes ses fonctionnalités, il est nécessaire de créer votre compte. La facilité d'utilisation et l'intuitivité de l'application vous accompagneront pas à pas dans la création de votre compte.



Il est nécessaire d'avoir une adresse email valide facilement accessible pendant toute la procédure d'inscription.

10.2 ASSOCIATION DES PRODUITS WIFI

Après l'installation du produit, assurez-vous que celui-ci est branché à la prise de courant et allumé.



Avec le smartphone, assurez-vous d'être connecté à votre réseau wifi et d'avoir le Bluetooth activé.



Sur le produit, appuyez sur le bouton "Stand by" jusqu'à ce que le symbole "Stand by" apparaisse sur l'écran.

WIFI

Ensuite, appuyez sur le bouton "Stand by" jusqu'à ce que le symbole "WiFi" commence à clignoter (mode association).

Avec l'icône "WiFi" clignotante, allez dans l'application et appuyez sur le bouton "+" en haut à droite et sélectionnez l'option "Ajouter un dispositif".

Attendez jusqu'à ce que le produit apparaisse dans l'application. Le produit sera détecté et pour le sélectionner, il suffit d'appuyer sur le bouton "Ajouter".



La connexion correcte entre l'application et le produit s'effectue après que le produit soit connecté au wifi de votre réseau domestique. Il est donc nécessaire de sélectionner votre connexion et d'entrer le mot de passe. De cette façon, le produit sera toujours connecté et utilisable à distance.

Attendez jusqu'à la synchronisation complète du produit et appuyez sur "Terminer". Le produit sera toujours affiché dans "Tous les dispositifs".

10.3 MANUEL COMPLET ET ASSISTANCE

Pour plus d'informations sur le fonctionnement de l'application, scannez le QR code.

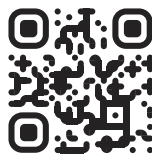

Pour support et signalements, envoyez un email à sav.dlr@radiators-spa.it

